



# Návod k použití

M1140

M1200

M1220

M1300

M1320

M1321

M1322

M1323

M1440

Multilogger

---

© Copyright: COMET SYSTEM, s.r.o.

Tento návod k obsluze je zakázáno kopírovat a provádět v něm změny jakékoliv povahy bez výslovného souhlasu firmy COMET SYSTEM, s.r.o. Všechna práva vyhrazena.

Firma COMET SYSTEM, s.r.o. provádí neustálý vývoj a vylepšování svých produktů. Proto si vyhrazuje právo provést technické změny na zařízení/výrobku bez předchozího upozornění.

---

# Obsah

OBECNÁ BEZPEČNOSTNÍ OPATŘENÍ.....	6
STRUČNÝ PRŮVODCE INSTALACÍ A POUŽITÍM PŘÍSTROJE .....	7
Přístroj v přenosné aplikaci .....	7
Přístroj pevně nainstalovaný .....	8
MONTÁŽ PŘÍSTROJE DO PEVNÉ INSTALACE.....	9
Doporučení pro montáž.....	12
PŘIPOJENÍ VSTUPŮ .....	15
Připojování vstupních konektorů .....	16
ALARMOVÝ VÝSTUP .....	20
NAPÁJENÍ PŘÍSTROJE .....	22
OVLÁDÁNÍ MULTILOGGERU Z KLÁVESNICE.....	25
Ovládací a indikační prvky .....	25
Základní zobrazení displeje .....	26
Menu přístroje.....	27
PŘIPOJENÍ MULTILOGGERU K POČÍTAČI .....	32
PROGRAMOVÉ VYBAVENÍ COMET VISION .....	33
NASTAVENÍ PŘÍSTROJE .....	35
Postup nastavení přístroje pomocí programu .....	35
Možnosti nastavení přístroje z programu .....	35
APLIKAČNÍ POZNÁMKY .....	45
DOPORUČENÍ PRO PROVOZ A ÚDRŽBU.....	51
TECHNICKÉ PARAMETRY .....	54
Napájení .....	54
Výstup ALARM OUT .....	56
Komunikační rozhraní .....	56
Měření, paměť dat a obvod reálného času .....	59
Elektromagnetická kompatibilita .....	59
Provozní a skladovací podmínky.....	60
Mechanické vlastnosti .....	60
Technické parametry vstupů Multiloggeru .....	61
DODATKY .....	71
Dodatek 1: Vybraná chybová hlášení přístroje .....	71
Dodatek 2: Zapojení obvodů napájení a alarmového výstupu .....	73
Dodatek 3: Zapojení vstupních obvodů .....	74
Dodatek 4: Připojení teplotní sondy Pt1000 .....	75

---

# Úvod

Multilogger je určen pro měření a záznam fyzikálních a elektrických veličin s nastavitelným intervalem záznamu od 1s do 24h. Přístroj je opatřen 4 vstupy (konektory) pro externí sondy nebo signály, přičemž některé varianty obsahují navíc interní snímač atmosférického tlaku a/nebo koncentrace CO<sub>2</sub>. Výrobní řada se skládá z několika modelů s různými kombinacemi vstupních rozsahů měřených veličin. Multilogger může být používán jak pevně nainstalovaný, tak jako ruční přenosný přístroj.

Zařízení umožňuje:

- měřit a zpracovávat vstupní veličiny až do celkového počtu 16 měřených a vypočtených veličin. Některé modely mohou také zpracovávat data z binárních vstupů (max. 2 vstupy). Přístroje pro měření barometrického tlaku umožňují jeho přepočítání na hladinu moře.
- pro každou veličinu zjišťovat a ukládat minimální a maximální hodnoty (od jejich posledního ručního vynulování)
- pořizovat autonomní časový záznam měřených veličin nezávislý na síťovém napájení. Zaznamenávané hodnoty mohou být změřené v okamžiku prováděného záznamu nebo průměrné a min/max hodnoty zjištěné během intervalu záznamu. Zaznamenávat lze kontinuálně nebo pouze při alarmu.
- vytvářet alarmové stavy, na jejich základě vykonávat další akce (akustická, optická signalizace, ovládání alarmového výstupu, ovládání telefonního hlásiče, předávání zpráv pomocí různých protokolů Ethernetového rozhraní atd.)
- on-line monitorovat naměřené hodnoty a stavy a přistupovat k těmto hodnotám přes web
- shromažďovat a zpracovávat data v centrální databázi
- pracovat s bateriovým napájením (NiMH akumulátory nebo alkalické baterie)
- pracovat s napájením z externího zdroje, kterým současně mohou být nabíjeny NiMH akumulátory. Externí napájení je nutné pro činnost Ethernetového rozhraní přístroje, nicméně některé funkce tohoto rozhraní mohou být dostupné i při bateriovém napájení.

Schématický nákres Multiloggeru:

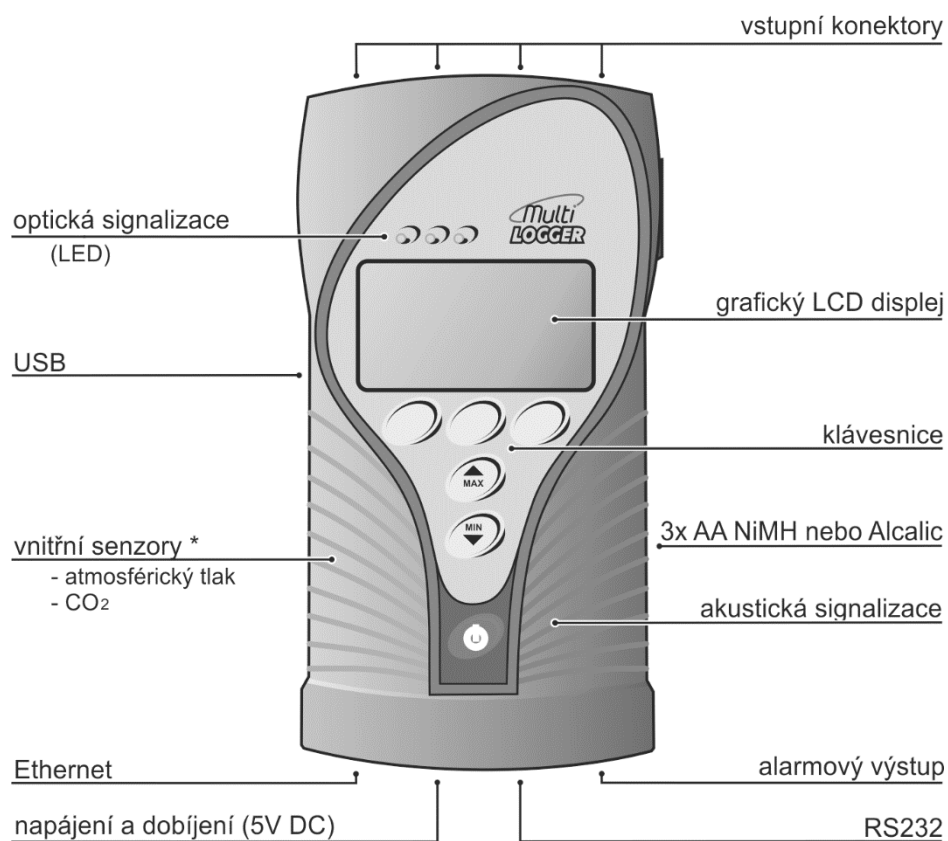

\* jen některé modely

---

## Obecná bezpečnostní opatření



Následující přehled opatření slouží ke snížení rizika nebezpečí úrazu nebo zničení popisovaného přístroje. Aby se předešlo úrazům, používejte přístroj podle pokynů uvedených v této příručce.

- **Instalaci a servis musí vykonávat pouze kvalifikovaná osoba.**
- **Používejte** vhodný napájecí zdroj. Používejte pouze zdroj s napájecím napětím doporučeným výrobcem (+5V DC) a schválený podle příslušných norem. Dbejte na to, aby zdroj neměl poškozené kabely nebo kryt.
- **Přístroj** a napájecí zdroj je zakázáno umísťovat ve vlhkém a nebezpečném prostředí (např. koupelna apod.), na místě vystaveném přímému slunečnímu záření a dalším zdrojům tepla, aby nedošlo k poškození a deformaci krytu.
- **Nepoužívejte přístroj bez krytů.** Neodstraňujte kryty ze zařízení.
- **Nepoužívejte** přístroj, nepracuje-li správně. Jestliže máte dojem, že přístroj nepracuje správně, nechte jej zkontrolovat kvalifikovaným servisním pracovníkem.
- **Nikdy** nenabíjejte baterie, které nejsou určeny k nabíjení.
- Nepoužívejte **přístroj ve výbušném prostředí.**

---

# Stručný průvodce instalací a použitím přístroje

---

## Přístroj v přenosné aplikaci

- **Připojte odpovídající sondy a signály k přístroji** - u sond DigiS/M, DigiL/M a Pt1000/M dodržte orientaci konektoru podle optického klíče. Sondu řady DigiL/M-xx s kabelem můžete vložit do držáku z boku přístroje (volitelné příslušenství). Více najdete v kapitole „*PŘIPOJENÍ VSTUPŮ*“.
- **Zapněte napájení přístroje** - na přístroji stiskněte tlačítko se symbolem vypínače. Rozsvítí se displej a přístroj začne pracovat. Pokud budete komunikovat s počítačem přes Ethernetové rozhraní, připojte dodaný napájecí adaptér +5V DC. Více najdete v kapitole „*NAPÁJENÍ PŘÍSTROJE*“.
- **Nainstalujte na počítači software *COMET Vision*** - je k dispozici na [www.cometsystem.cz](http://www.cometsystem.cz). Pokud jste zakoupili licenci k rozšířenému SW, proveďte jeho registraci.
- **Připojte přístroj k počítači** - můžete využít USB rozhraní, Ethernetové rozhraní případně rozhraní RS232 (nutný speciální kabel). Ethernetové rozhraní bude plně funkční pouze při připojeném externím napájení. Více najdete v kapitole „*PŘIPOJENÍ MULTILOGGERU K POČÍTAČI*“.
- **Nastavte přístroj** - pomocí programu *COMET Vision* proveďte nastavení přístroje podle připojených sond a podle Vašich požadavků na chování přístroje. Pokud nebudete přístroj ihned používat, vypněte jej a uložte do transportního kufříku. Více v kapitole „*NASTAVENÍ PŘÍSTROJE*“.
- **Provedení měření** - přístroj vyjměte z transportního kufříku, podle potřeby připojte sondy příp. externí napájení a zapněte jej. Některá nastavení přístroje můžete na místě změnit z jeho klávesnice. Po provedení měření přístroj přeneste k počítači a stáhněte zaznamenaná data. Více v kapitole „*OVLÁDÁNÍ MULTILOGGERU Z KLÁVESNICE*“.
- **Nabíjení baterií** - pokud má přístroj osazeny nabíjecí baterie a tyto jsou vybité, můžete je nabít. Viz také kapitolu „*NAPÁJENÍ PŘÍSTROJE*“.
- **Údržba a pravidelné kontroly** - Pro spolehlivou funkci přístroje je doporučeno provádět jeho pravidelné kontroly. Více je uvedeno v části „*DOPORUČENÍ PRO PROVOZ A ÚDRŽBU*“.

---

## Přístroj pevně nainstalovaný

- **Vyberte vhodné místo pro umístění přístroje** - dbejte na vlastnosti okolního prostředí, minimalizujte množství potřebných kabelových rozvodů, vyhněte se zdrojům rušení. Více najdete v kapitole „*MONTÁŽ PŘÍSTROJE DO PEVNÉ INSTALACE*“.
- **Montáž sond a vedení kabelů** - dbejte pokynů k jejich instalacím, používejte doporučené pracovní polohy, vyhněte se rozvodům a zařízením silnoproudé elektrotechniky.
- **Připojte odpovídající sondy a signály k přístroji** - u sond DigiS/M, DigiL/M a Pt1000/M dodržte orientaci konektoru podle optického klíče. Sondu řady DigiL/M-xx s kabelem můžete vložit do držáku z boku přístroje (volitelné příslušenství). Více najdete v kapitole „*PŘIPOJENÍ VSTUPŮ*“.
- **Kontrola správnosti propojení** - proveďte před prvním zapnutím. Pokud přístroj vykonává svým alarmovým výstupem řídicí funkci dalších akčních členů regulace, zatím jej nepřipojujte.
- **Zapněte napájení přístroje** - na přístroji stiskněte červené tlačítko se symbolem vypínače. Rozsvítí se displej a přístroj začne pracovat. Pokud budete komunikovat s počítačem přes Ethernetové rozhraní, připojte dodaný napájecí adaptér +5V DC. Více najdete v kapitole „*NAPÁJENÍ PŘÍSTROJE*“.
- **Nainstalujte na počítači software *COMET Vision*** - je k dispozici na [www.cometsystem.cz](http://www.cometsystem.cz). Pokud jste zakoupili licenci k rozšířenému SW, proveďte jeho registraci.
- **Připojte přístroj k počítači** - můžete využít USB rozhraní, Ethernetové rozhraní případně rozhraní RS232 (nutný speciální kabel). Ethernetové rozhraní bude plně funkční pouze při připojeném externím napájení. Více najdete v kapitole „*PŘIPOJENÍ MULTILOGGERU K POČÍTAČI*“.
- **Nastavte přístroj** - pomocí programu *COMET Vision* proveďte nastavení přístroje podle připojených sond a podle Vašich požadavků na chování přístroje. Podle potřeby připojte alarmový výstup a vyzkoušejte funkčnost alarmů. Více najdete v kapitole „*NASTAVENÍ PŘÍSTROJE*“.
- **Údržba a pravidelné kontroly** - pro spolehlivou funkci přístroje je doporučeno provádět jeho pravidelné kontroly. Více je uvedeno v části „*DOPORUČENÍ PRO PROVOZ A ÚDRŽBU*“.



---

## Montáž přístroje do pevné instalace

Umístění Multiloggeru musí být v souladu s provozními podmínkami a zakázanými manipulacemi.

Pracovní poloha přístroje:

- Multilogger položený na vodorovné nehořlavé ploše (*vodorovná pracovní poloha není vhodná pro přístroj s termočláňkovými vstupy a pro přístroj se sondami bez kabelu*)
- Multilogger přišroubovaný pomocí držáku na stěně z nehořlavých materiálů nebo ve slaboproudém rozvaděči - pracovní poloha je vstupními konektory směrem nahoru

Rozměrový náčrt Multiloggeru



---

Způsob přišroubování držáků a rozteče montážních otvorů.

**MLP001**

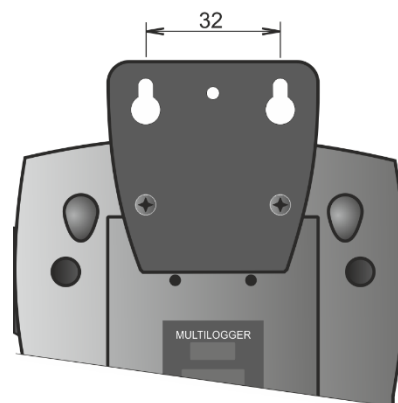

**MLP002**

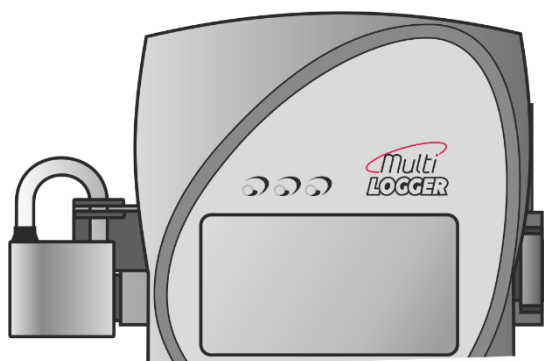
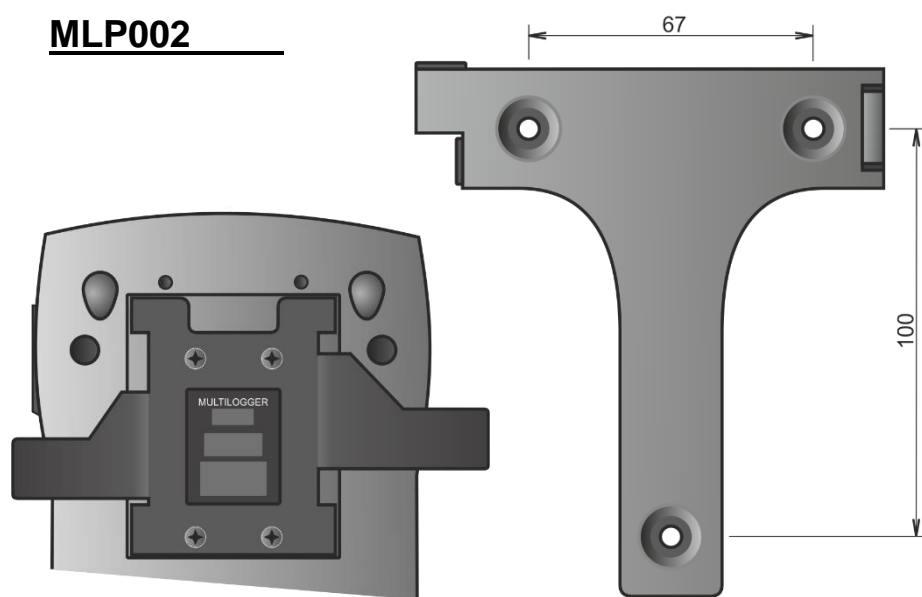

---

**MLP004**

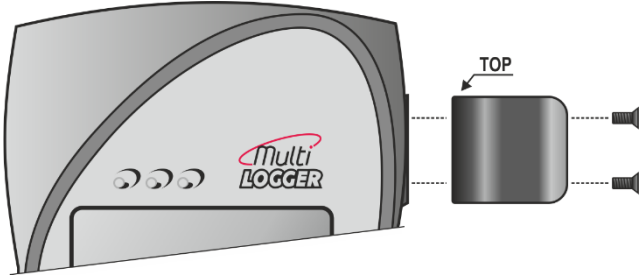

---

## Doporučení pro montáž

- **nemontujte přístroj v blízkosti zdrojů rušení** (Multilogger se nesmí montovat přímo do silových rozvaděčů ani v jejich těsné blízkosti. Taktéž jej nelze montovat v těsné blízkosti silových stykačů, motorů, frekvenčních měničů a jiných zdrojů silného rušení).

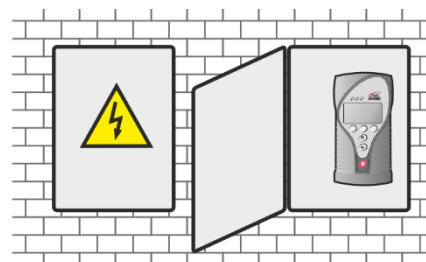
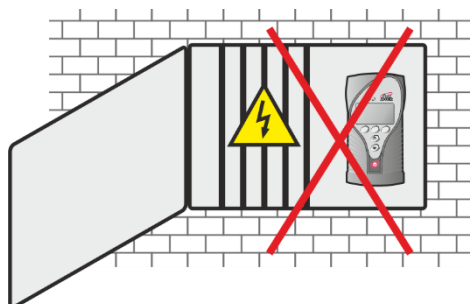

- při vedení vodičů se držte zásad norem pro instalaci slaboproudých rozvodů (EN 50174-2), zejména je nutno věnovat zvýšenou pozornost zabránění průniku elektromagnetického rušení do vodičů, snímačů, převodníků a čidel. Nelze je umisťovat do těsné blízkosti zdrojů rušení.
- **nepoužívejte paralelní vedení se silovými rozvody**

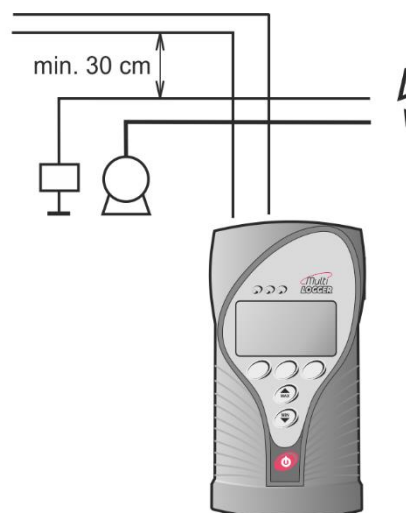
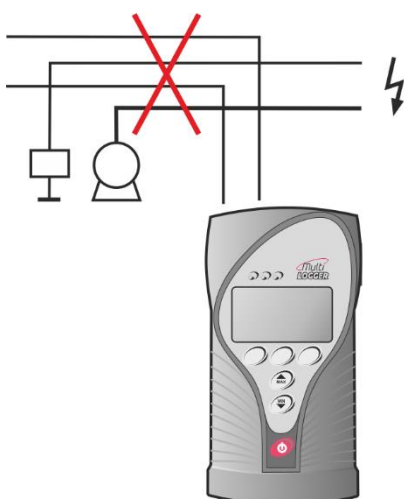

- **nepoužívejte kabely delší než 30 m**, u odporových snímačů se doporučuje do 15 m, kabely musí být vedeny pouze ve vnitřních prostorách

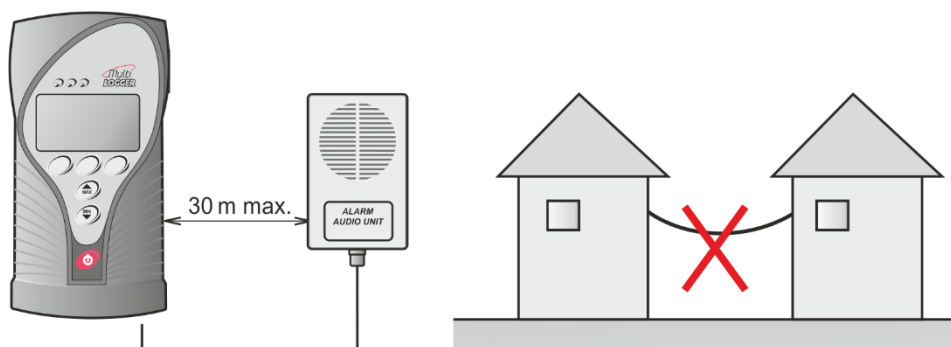

- **nepropojujte vstupy s jinými měřicími systémy**

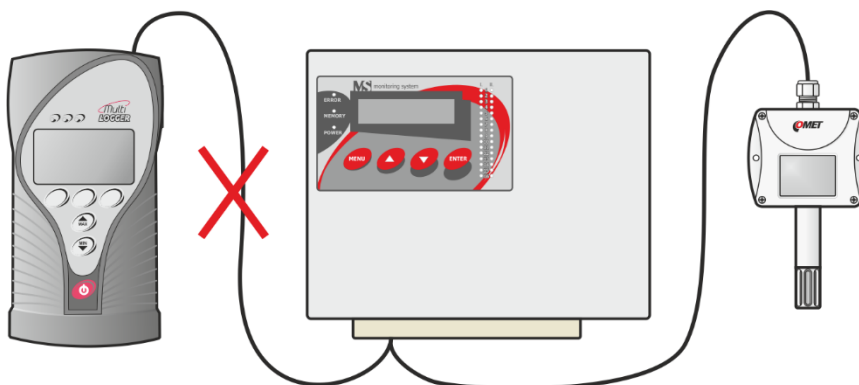

- **pro napěťové a proudové vstupy používejte stíněné kabely** - stínění na straně přístroje řádně připojte, na straně koncových zařízení stínění nepřipojujte, pokud tato zařízení nemají pro to určenou svorku. Stínění nesmí však být spojeno s vnějšími kovovými částmi tohoto zařízení ani s jinými zařízeními. Nikdy nepoužívejte stínění jako signálového vodiče.

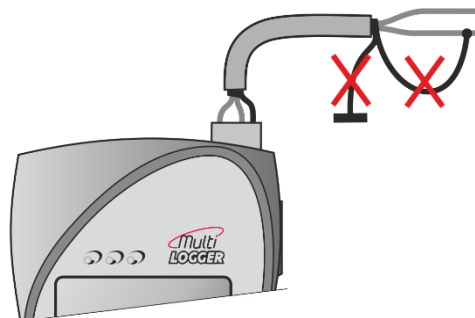

- 
- **nepoužívejte společné vodiče pro více vstupů**
  - **rozlehlejší systém doporučujeme v jednom bodě uzemnit** - lze k tomu využít svorku GND alarmového výstupu. Toto uzemnění bude správně plnit svůj účel, pokud systém nebude současně uzemněn v některém jiném místě. V jednom bodě uzemněný systém je odolnější vůči rušivým signálům a polím.



## Připojení vstupů

Jednotlivé modely se od sebe navzájem liší vstupními rozsahy a způsobem připojení vstupních signálů a sond - konektory. Před připojením napěťových a proudových vstupních signálů si prostudujte jejich parametry v části „*TECHNICKÉ PARAMETRY VSTUPŮ MULTILOGGERU*“.

### Univerzální vstup s konektorem MiniDIN



- teplotní a vlhkostní sonda Digi/M
- teplotní sonda Pt1000/M
- teplotní sonda Pt1000

### Univerzální vstup s miniaturním termočláňkovým konektorem

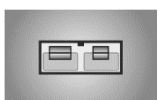

- termočláňky typu K, J, S, B, T, N
- stejnosměrné napětí velikosti -18 mV až +18 mV
- stejnosměrné napětí velikosti -60 mV až +140 mV

### Univerzální vstup se svorkou

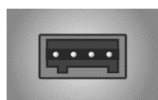

- stejnosměrný proud v rozsahu 0 až 20 mA
- stejnosměrné napětí v rozsahu 0 až 10 V
- binární signály

**M1140**

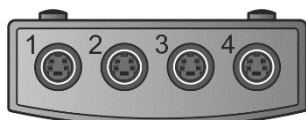

**M1200**

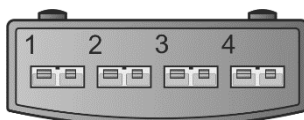

**M1220**

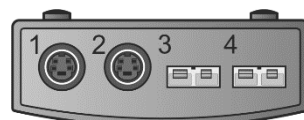

**M1300**

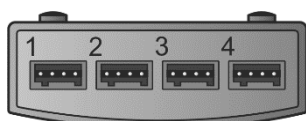

**M1320**

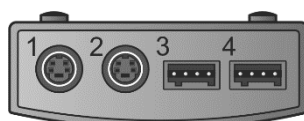

**M1321**

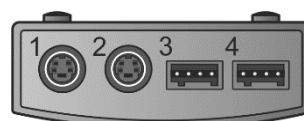

**M1322**

CO<sub>2</sub>

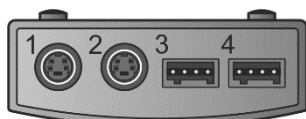

**M1323**

p CO<sub>2</sub>

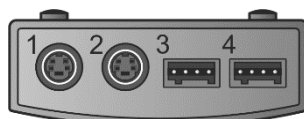

**M1440**

IN1-CO<sub>2</sub>

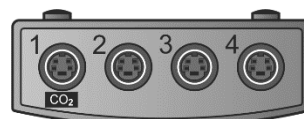

p

interní senzor barometrického tlaku

CO<sub>2</sub>

interní senzor CO<sub>2</sub>

IN1-CO<sub>2</sub>

vstup „1“ je určen pouze pro externí sondu CO<sub>2</sub>

---

## Připojování vstupních konektorů



Přístroj nemá galvanicky oddělené vstupy, proto k němu připojujte pouze taková zařízení, která nejsou elektricky spojená se žádnými dalšími obvody. Zjednodušené zapojení vstupních obvodů přístroje je uvedeno v Dodatku 3.

### Konektor MiniDIN

Slouží pro připojení sond DigiS/M..., DigiL/M..., Pt1000/M a externí sondy CO<sub>2</sub>. Při připojování zasuňte správně orientovaný konektor sondy do přístroje. Správnou polohu určíte podle optického klíče. Dbejte na to, aby vodiče sond včetně stínění nebyly elektricky spojené se žádnými dalšími vodivými prvky! Pokud je vstup určen k připojení externí sondy CO<sub>2</sub>, lze na něj připojit pouze tento druh sond. Na ostatní vstupy opatřené konektorem MiniDin lze připojovat originální sondy DigiS/M, DigiL/M nebo Pt1000/M. S určitými omezeními je též možno připojit i běžné sondy se senzorem Pt1000 (viz Dodatek č. 4).

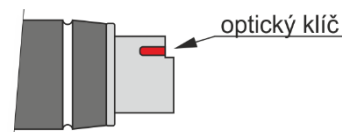

### Univerzální termočlánekový konektor

Při připojování zasuňte konektor sondy do přístroje. Konektor je mechanicky klíčován pomocí širšího pinu a lze jej zasunout pouze v jedné poloze. Pro měření napětí použijte nekompensovaný konektor bílé barvy. Dbejte na to, aby vodiče sond ani termočlánekový spoj nebyly elektricky spojené se žádnými dalšími vodivými prvky! Jakékoliv elektrické vazby mezi termočlánekami mohou způsobit závažné chyby měření nebo nestabilní hodnoty! Pro správné měření je nutné, aby byl přístroj teplotně ustálený!

*Barevné značení termočlánekových konektorů a vodičů dle ANSI*

Typ termočláneku	Barva konektoru	Barva vodiče +	Barva vodiče -
K (NiCr-Ni)	Žlutý	Žlutý	Červený
J (Fe-Co)	Černý	Bílý	Červený
S (Pt10%Rh-Pt)	Zelený	Černý	Červený
B (Pt30%Rh-Pt)	Bílý	Černý	Červený
T (Cu-CuNi)	Modrý	Modrý	Červený
N (NiCrSi-NiSiMg)	Oranžový	Oranžový	Červený



Pro měření malých napětí jsou na každém konektoru k dispozici dva napěťové rozsahy:

- rozsah -60 mV až +140 mV
- rozsah -18 mV až +18 mV

Použijte nekompenzovaný konektor bílé barvy zapojený dle obrázku.

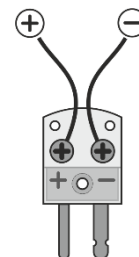

## Připojovací svorkovnice

Vstupy (0 až 20) mA, (0 až 10) V, binární vstupy a čítač jsou vybaveny dvoudílnou samosvornou svorkovnicí WAGO. Do hranatého otvoru svorky nad kruhovým otvorem vložte šroubovák, mírným zapáčením svorku rozevřete, do kruhového otvoru svorky vložte vodič a svorku uzavřete následným uvolněním šroubováku (viz obr.).

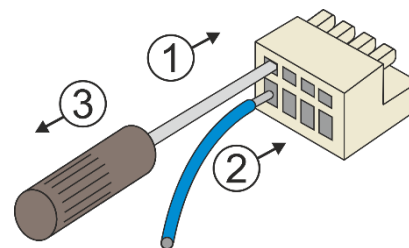

*Svorkovnici lze z přístroje vyjmout bez potřeby odpojovat jednotlivé vodiče!*

Způsob připojení binárního a čítacího vstupu:

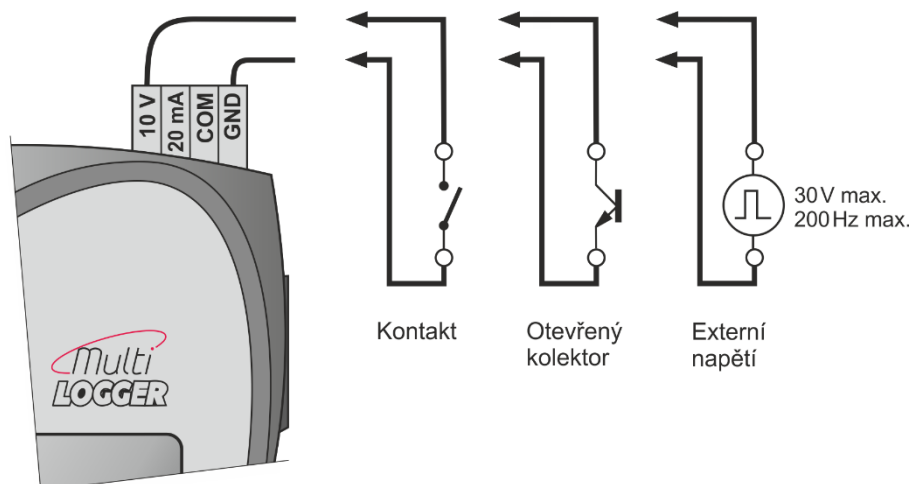

Způsob připojení snímače s napěťovým výstupem:

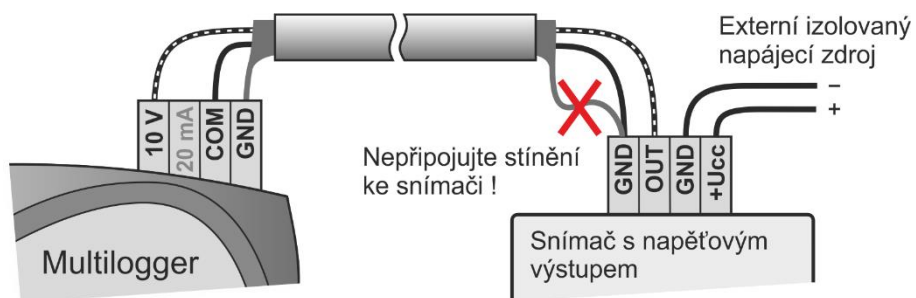

Způsob připojení snímače s aktivním proudovým výstupem:

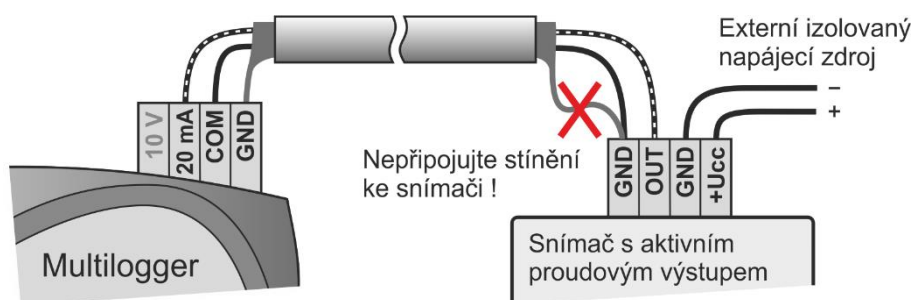

Způsob připojení snímače s pasivním proudovým výstupem:

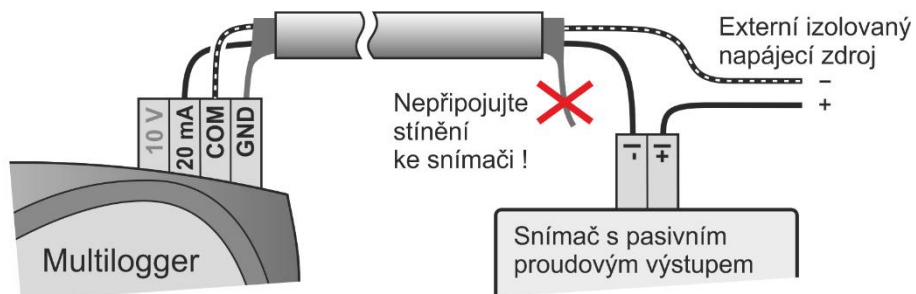

Způsob připojení snímače se dvěma pasivními proudovými výstupy:

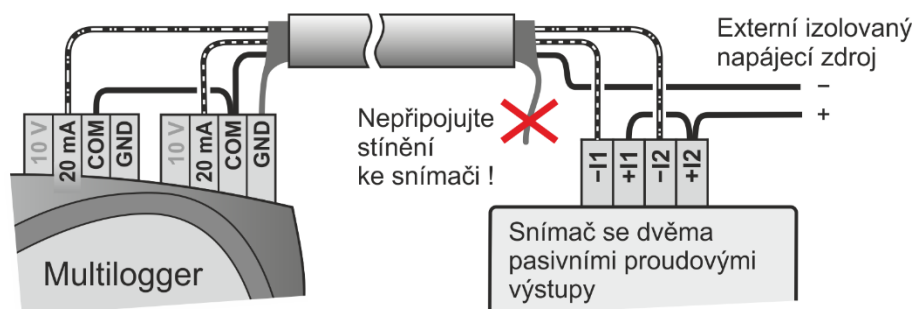

---

## Alarmový výstup

Alarmový výstup je vyveden na svorkovnici na spodní straně přístroje. Zde je k dispozici výstup OUT - tranzistor s otevřeným kolektorem, dále napájení +5 V z externího zdroje a společná svorka GND (viz také schéma v Dodatku č. 2).

Standardně je tento výstup nastaven tak, že při vybraných alarmech sepne tranzistor. V konfiguraci přístroje můžete také nastavit opačné chování (pak se případný výpadek externího napájení chová jako alarmový stav). Aktivitu tohoto výstupu lze volitelně odvolat z klávesnice přístroje její obsluhou nebo vzdáleně z PC nebo z webu. Nezapomeňte nastavit vhodné zpoždění v nastavení alarmů, aby se zabránilo možným falešným poplachům.

Na alarmový výstup můžete připojit například tato zařízení:

- **Skříňku externí akustické signalizace** (*volitelné příslušenství MP026*) - propojte svorku +5 V se středem konektoru CINCH akustické signalizace a svorku OUT s obvodem konektoru CINCH (viz obr.).

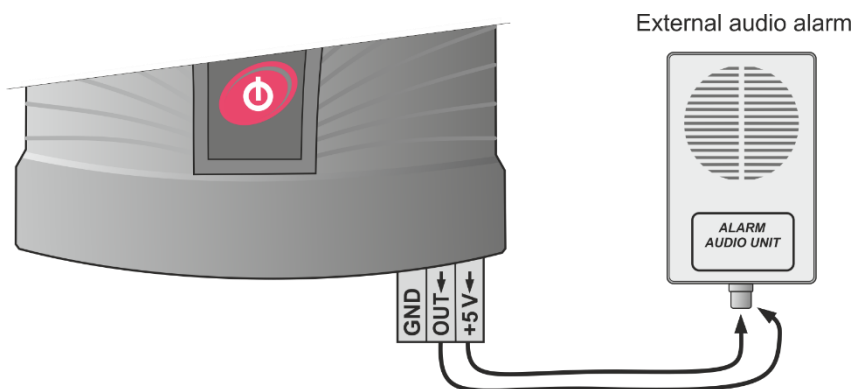

**POZOR** - skříňka externí akustické signalizace nebude pracovat, pokud přístroj nebude mít k dispozici externí napájení.

- **Telefonní hlásič** (*volitelné příslušenství MP002*) - při vzniku alarmu vytočí předvolené číslo a předá předem namlouvenou hlasovou zprávu. Propojení proveďte podle manuálu k hlásiči.
- **Externí alarm s vlastním napájecím zdrojem** - propojení proveďte podle následujícího obrázku. Dbejte, aby nebyl překročen maximální povolený proud z výstupu (viz Technické parametry přístroje). Pro větší proudy použijte externí relé.

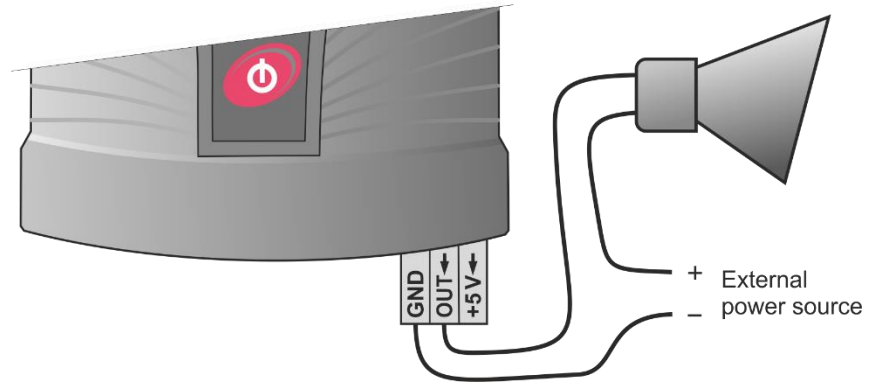

---

## Napájení přístroje

Multilogger je napájen pomocí 3ks vložených baterií typu AA a volitelně z externího zdroje +5 V DC, který může současně sloužit pro jejich nabíjení. Zjednodušené zapojení napájecích obvodů je uvedeno v Dodatku 2.

### Externí napájecí zdroj

---

- externí napájecí zdroj lze připojit k přístroji několika způsoby:
  - a) do napájecího konektoru na přístroji (např. síťový adaptér, který je součástí dodávky)
  - b) mezi svorky +5 V a GND na svorkovnici rozhraní RS232
  - c) přes připojený USB kabel k počítači (bude pracovat pouze v případě, pokud je USB port počítače schopen přístroj napájet)
- po dobu přítomnosti napětí externího zdroje se energie z baterií neodebírá
- Ethernetové rozhraní pracuje pouze v případě připojeného externího napájení, nicméně některé jeho funkce mohou být volitelně dostupné i při bateriovém napájení.



**POZOR** - na napájecí vstup nikdy nepřipojujte napětí vyšší než 5,5 V - mohlo by dojít k poškození přístroje.

### Baterie

---

- výrobcem jsou osazeny kvalitní NiMH nabíjecí akumulátory a přístroj je přednastaven tak, aby docházelo k jejich průběžnému dobíjení.



**POZOR** - pokud do přístroje vložíte baterie, které nelze nabíjet, změňte v konfiguraci přístroje typ baterií na *Alcaline*. Nikdy nenabíjejte baterie, které pro to nejsou určeny!

- nabíjení baterií
  - a) baterie se mohou nabíjet, pokud je připojený externí zdroj
  - b) nabíjí se pouze v případě, pokud jsou v konfiguraci přístroje vybrány NiMH nabíjecí akumulátory
  - c) vypnutý přístroj se nenabíjí

- 
- d) přístroj umožňuje dva režimy nabíjení baterií - rychlé nabíjení velkým proudem a pomalé nabíjení malým proudem
- pomalé nabíjení malým proudem se využije zejména v pevných instalacích. Zde mají baterie funkci záložního zdroje pro případ výpadku externího napájení. Nabíjení se aktivuje automaticky po obnovení externího napájení, během pomalého nabíjení přístroj normálně pracuje. Dobití zcela vybitých baterií trvá několik dní, nicméně zcela vybité baterie se v záložním provozu nepředpokládají. Nabíjení je na displeji indikováno symbolem .
  - rychlé nabíjení velkým proudem se využije zejména v přenosných aplikacích. Jsou-li baterie už slabé, je možné je v době nečinnosti přístroje během několika hodin dobít. Nabíjení musí obsluha aktivovat:
    - a) je-li přístroj zapnutý, vypněte jej. Připojte externí napájecí zdroj.
    - b) Na přístroji stiskněte a držte červené tlačítko se symbolem vypínače, dokud se neobjeví na displeji nápis „Nabíječka NiMH“ (cca 3 sec). Nabíjecí proces se zahájí.
    - c) přístroj během rychlého nabíjení neměří a ani nekomunikuje s PC
    - d) po skončení nabíjení přístroj hlásí „Baterie nabitý“ a můžete jej vypnout
    - e) nabíjení je možné pouze při teplotě v rozmezí 0 °C až +40 °C, mimo tento rozsah bude automaticky přerušeno
  - výměna baterií

Pokud nechcete přijít o správné nastavení času v přístroji, nenechávejte baterie vybit úplně. Při výměně postupujte rychle, aby čas zůstal zachován. Bez baterií běží u vypnutého přístroje časoměrný obvod max. 5 minut!

    - a) vypněte přístroj
    - b) vysuňte kryt baterií, vyjměte původní baterie a vložte nové se správnou polaritou. Orientace baterie je vyražena na jejím držáku.
    - c) zapněte přístroj a zkontrolujte správnost nastavení času (Menu přístroje *Prohlížení nastavení - Obecné nastavení*)

---

d) Pokud jste změnil typ baterií (nabíjecí za alkalické nebo naopak), **je nutné** provést tuto změnu i v konfiguraci přístroje.

**Poznámka:** Multilogger může pracovat i bez baterií napájený z externího zdroje. Není to doporučený způsob provozování, nicméně je možný. V tomto případě budou hlášeny plně nabitě baterie. Při přerušení externího napájení dojde ke ztrátě nastavení času v přístroji.



---

# Ovládání Multiloggeru z klávesnice

---

## Ovládací a indikační prvky

Čelní panel přístroje obsahuje 6 kláves, 3 indikační LED diody a grafický displej.

- Červená klávesa se symbolem vypínače slouží k zapínání a vypínání přístroje, klávesy MIN/MAX (se šípkami) slouží k rychlému zobrazení minimálních a maximálních naměřených hodnot, případně k pohybu v položkách menu a funkce trojice horních kláves jsou určeny aktuálními popisky na displeji.
- Indikační LED diody informují o aktuálním stavu alarmů a umožňují obsluhu sledovat tuto důležitou informaci i za sníženého osvětlení a z větší vzdálenosti.

zelená LED      stav bez aktivních alarmů, „vše v pořádku“

oranžová LED    v přístroji je jeden aktivní alarm

červená LED    více aktivních alarmů nebo systémový alarm (závada přístroje)

- Funkce zelené LED ("vše v pořádku") může být pro úsporu energie deaktivována. Indikační LED mohou trvale svítit nebo volitelně (při bateriovém napájení) pouze blikat. Pokud jsou pro některou měřenou veličinu nastaveny oba alarmy pro shodný směr překročení alarmové meze, budou LED diody indikovat o aktuální úrovni veličiny ve smyslu: zelená - vše v pořádku, oranžová - překročení nižší nastavené meze, červená - překročení vyšší nastavené meze.

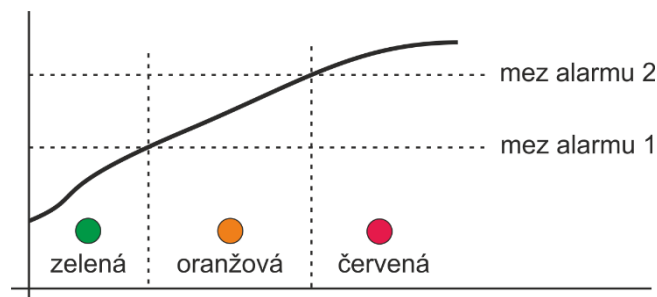

- LED diody informují souhrnně o všech aktivních alarmech v přístroji. V nastavení je možné zvolit, které alarmy a kterých veličin budou indikovány pomocí LED diod a tím indikaci uživatelsky přizpůsobit.

---

## Základní zobrazení displeje

Na displeji přístroje jsou zobrazovány aktuální (nebo min/max) hodnoty všech měřených veličin s jejich jednotkami. Pro usnadnění orientace je volitelně zobrazována i zkratka veličiny a číslo vstupu, na němž je měřena, případně uživatelský popis vstupu. Pomocí multifunkční klávesy ZOBRAZ lze tyto pomocné informace na displeji přepínat. Lze volit ze 3 možností zobrazení: číslo vstupu + zkratka veličiny, číslo vstupu bez zkratky veličiny a číslo kanálu + zkratka veličiny. Je-li to v nastavení přístroje povoleno, lze akustickou signalizaci právě aktivních alarmů dočasně potlačit multifunkční klávesou MUTE.

Číselné hodnoty měřených veličin mohou být volitelně zobrazovány ve třech velikostech podle potřeby uživatele. Při volbě nejmenší velikosti číslic lze zobrazit až 6 veličin současně na jedné obrazovce, při volbě maximální velikosti číslic maximálně 2 veličiny. Maximální rozsah pro zobrazení číselné hodnoty na displeji přístroje je 7 znaků (včetně desetinné tečky a znaku "minus"). Překročení rozsahu zobrazitelnosti je na displeji indikováno pomlčkami (-----), záznam hodnoty však nadále probíhá korektně.

Je-li přístroj nastaven pro měření většího počtu veličin, příp. vypočtených kanálů, lze je cyklicky zobrazovat na displeji pomocí multifunkční klávesy KANAL. Pořadí zobrazovaných veličin lze uživatelsky nastavit.



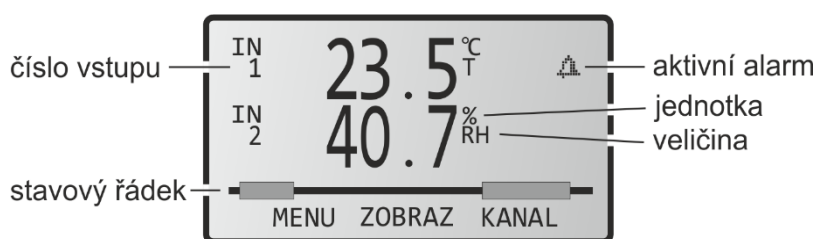









Ikona zvonku na řádku zobrazované veličiny indikuje aktivní alarm pro tuto veličinu.



Ve stavovém řádku displeje jsou zobrazovány ikonky indikující aktuální stav nebo režim přístroje:

- FULL** plná paměť v necyklickém záznamu
- LOG** záznam spuštěn
- LOG†** probíhá záznam analogových hodnot (v režimu záznamu „jen při alarmu“ nebo „řízení externím vstupem“)

---

	záznam analogových hodnot zastaven (v režimu záznamu „jen při alarmu“ nebo „řízení externím vstupem“)
	externí napájení připojeno (je-li stavový řádek obsazen ikonkami s vyšší prioritou, nezobrazuje se)
	indikace zobrazování minimálních naměřených hodnot
	indikace zobrazování maximálních naměřených hodnot
	zbývá cca poloviční kapacita baterie
	baterie je vybitá, je nutné ji vyměnit (alkalické baterie) nebo dobít (NiMH akumulátory)
	probíhá nabíjení baterie
	překročen nastavený limit zaplnění paměti
	zaznamenán výpadek napájení obvodu reálného času, čas může být nesprávný!
	alarm na alespoň jednom kanále (konkrétní kanál je označen zvonkem u hodnoty)
	systémový alarm (zdroje alarmu lze nalézt v menu Systémové informace)
	probíhá stahování dat (při MIN/MAX se nezobrazuje)
	probíhá konfigurace přístroje z PC nebo přes web (při MIN/MAX se nezobrazuje)

---

## Menu přístroje

Některá nastavení lze provádět nebo jen prohlížet přímo na displeji přístroje pomocí klávesnice.

- Struktura hlavního menu:
1. Systémové informace
  2. Prohlížení nastavení
  3. Zobrazení na displeji
  4. Nastavení přístroje
  5. Vymazat Min/Max
  6. Vymazat paměť alarmů
  7. Informace o přístroji

---

## 1. Systémové informace

Tato položka menu obsahuje informace, které nejsou součástí nastavení přístroje a popisují aktuální stav přístroje:

- Zdroje systémových alarmů konkretizují, která součást přístroje je zdrojem systémového alarmu, indikovaného v základním zobrazení displeje ikonou **!ALARM**.
  - a) **pomlčka** u konkrétní položky indikuje, že součást není v nastavení přístroje povolena k vyhodnocování
  - b) **zatržítko** u konkrétní položky indikuje, že součást je v nastavení přístroje povolena k vyhodnocování a je v pořádku
  - c) **vykřičník** u konkrétní položky indikuje, že součást je v nastavení přístroje povolena k vyhodnocování, není však navázána na indikaci pomocí LED, zvukové indikace nebo signálu alarm out a není v pořádku
  - d) **zvonek** u konkrétní položky indikuje, že součást je v nastavení přístroje povolena k vyhodnocování, je navázána na indikaci pomocí LED, zvukové indikace nebo signálu alarm out a není v pořádku
- Jednotlivé položky systémových informací:
  - a) zbývající kapacita baterie (0 -100%)
  - b) obsazená záznamová paměť přístroje v %
  - c) napájení obvodu reálného času: **zatržítko** - napájení v pořádku, **vykřičník** - zaznamenán výpadek napájení, čas může být nesprávný
  - d) aktivita signálu Alarm out: **zatržítko** - aktivní, **pole bez zatržítka** - neaktivní
  - e) aktivováno MUTE: **zatržítko** - bylo aktivováno (a alarm dosud trvá), **pole bez zatržítka** - nebylo aktivováno (nebo alarm už skončil)
  - f) aktivita signálu EN: **zatržítko** - aktivní, **pole bez zatržítka** - neaktivní
  - g) napětí baterie: rozsah je od 3,4 V (zcela vybitá baterie) až po 4,5 V (nová alkalická baterie nebo právě nabitý akumulátor)
  - h) vnitřní teplota v přístroji (omezuje nabíjení baterií)

- 
- i) teplota SK Tc: kompenzační teplota studeného konce termočlánků (pouze modely s termočl. konektorem)
  - j) verze firmware

## 2. Prohlížení nastavení \_\_\_\_\_

Umožňuje prohlížení těchto položek:

- **parametry záznamu** (interval záznamu, cyklický záznam, záznam pouze při alarmu, záznam průměrných a min/max hodnot za interval záznamu)
- **obecné nastavení** (intenzita podsvícení LCD, typ baterie, jazyk menu, vnitřní datum a čas)
- **meze alarmů** (zobrazí hodnoty mezí, hystereze a zpoždění alarmů 1 a 2 pro každý existující kanál. Mezi kanály se přechází pomocí kláves se šipkami).
- **signalizace alarmů** - zobrazí informaci, která signalizace alarmů je pro celý přístroj povolena (optická, zvuková, signálem Alarm out) a zda je povoleno akustickou signalizací právě aktivních alarmů dočasně potlačit (funkce MUTE)
- **alarm při obsazené paměti** - zobrazuje limit pro obsazení záznamové paměti, při kterém bude vyhlášen alarm a které indikace jsou na tento alarm navázány (optická, zvuková, signálem Alarm out)
- **Ethernetové rozhraní** - aktuální nastavení síťových parametrů (IP adresa přístroje, IP adresa brány, síťová maska, IP adresa DNS serveru)

## 3. Zobrazení na displeji \_\_\_\_\_

Umožňuje prohlížení a editaci parametrů, ovlivňující základní zobrazení displeje:

- velikost číslic (velké, střední, malé)
- zobrazení popisu vstupu u měřené veličiny (ano, ne)
- pořadí zobrazovaných kanálů (podle čísla vstupu, podle čísla kanálu, vlastní volba)

---

## 4. Nastavení přístroje

Vstup do tohoto submenu může být chráněn pomocí PIN1 kódu. Záznam bude během provádění změn v nastavení zastaven!

Je-li přístroj v režimu nastavování parametrů a po dobu 5 min. nebyla stisknuta žádná klávesa, restartuje se přístroj s původním nastavením. Editovat lze tyto parametry:

- **parametry záznamu** (interval záznamu, záznam spustit/zastavit)
- **obecné nastavení** (řízení podsvícení LCD, typ baterie, jazyk menu)
- **meze alarmů** (lze nastavit hodnoty mezí a směr alarmů 1 a 2 pro každý existující kanál. Mezi kanály se přechází pomocí kláves se šipkami)
- **signalizace alarmů** - lze jednotlivě nastavit, která signalizace alarmů je pro celý přístroj povolena (optická, zvuková, signálem Alarm out) a povolit/zakázat potlačení akustické signalizace právě aktivních alarmů z klávesnice přístroje (funkce MUTE)
- **alarm při obsazené paměti** - nastavení limitu pro obsazení záznamové paměti, při kterém bude vyhlášen alarm a které indikace jsou na tento alarm navázány (optická, zvuková, signálem Alarm out)
- **Ethernetové rozhraní** - nastavení síťových parametrů (IP adresa přístroje, IP adresa brány, síťová maska, IP adresa DNS serveru)

## 5. Vymazat Min/Max

Vymaže paměť minimálních a maximálních hodnot buď všech měřených veličin (volba Všechny kanály) nebo jen uživatelem vybraných veličin (volba Jednotlivé kanály). Mazání paměti minimálních a maximálních hodnot může být chráněno pomocí PIN2. Hodnoty Min/Max budou smazány automaticky, pokud byl přístroj zcela bez napájení - např. po výměně baterií.

## 6. Vymazat paměť alarmů

Je-li v nastavení přístroje povolena funkce Paměť alarmů, pak se aktivní alarmy nenulují návratem měřených hodnot do povolených

---

mezí, ale zůstávají aktivní až do ručního vynulování uživatelem. Upozorňují tím, že ve sledovaném období se „něco dělo“, tzn., že nastaly podmínky pro vznik alarmu. Funkce vymazání paměti alarmů může být chráněna pomocí PIN2.

## 7. Informace o přístroji \_\_\_\_\_

Zde se zobrazuje 32znakový uživatelský popis přístroje, model přístroje a jeho výrobní číslo. Na další obrazovce je potom výpis nastavení jednotlivých vstupů.

---

## Připojení Multiloggeru k počítači

Multilogger můžete připojit k počítači pomocí těchto komunikačních rozhraní:

- **USB** - rychlé připojení na krátké vzdálenosti (do 5 m, komunikační rychlost 460 800 Bd). Přístroj připojte dodaným kabelem k počítači a pomocí obslužného software *COMET Vision* jej přidejte do seznamu svých COMET zařízení.
- **RS232** - pomalé připojení na vzdálenosti do 15 m, určeno především pro komunikaci prostřednictvím GPRS modemu (komunikační rychlost 115 200 Bd / 230 400 Bd)
- **Ethernet** - rychlé připojení na dlouhé vzdálenosti. Přístroj musí mít připojeno externí napájení (např. napájecí adaptér). IP adresa přístroje je z výroby nastavena 192.168.1.78, je použita defaultní maska podsítě a port 10001 (číslo portu doporučujeme neměnit).

Nastavení:

- a) prověřte u svého správce sítě, zda přednastavenou IP adresu můžete použít. Pokud ne, získejte od něj novou IP adresu, masku sítě, adresu brány a adresu DNS serveru.
- b) tyto údaje nastavte v přístroji (Menu - *Nastavení přístroje - Ethernet rozhraní*). Můžete variantně připojit přístroj přes USB rozhraní a tato nastavení provést pomocí programu *COMET Vision*.
- c) připojte přístroj do Vaší počítačové sítě (Ethernetový kabel není součástí základní výbavy přístroje)
- d) spusťte obslužný program *COMET Vision* a přidejte Multilogger do seznamu svých COMET zařízení

Multilogger rozpozná, které komunikační rozhraní je připojeno a tímto rozhraním bude komunikovat. Při současném připojení více rozhraní má nejvyšší prioritu USB rozhraní a nejnižší Ethernet. To znamená, že pokud má přístroj např. pracovat přes Ethernet, nesmí být připojeno ani USB ani RS232 rozhraní.



**POZOR** - pro nabíjení akumulátorů doporučujeme používat dodaný napájecí adaptér. Pokud použijete USB nabíječku, přístroj nemusí v době jejího připojení komunikovat!



---

# Programové vybavení COMET Vision

## Nároky na hardware a operační systém \_\_\_\_\_

- operační systém Windows 7 a vyšší nebo operační systém Windows Server 2008 R2 a vyšší
- rychlost procesoru 1,4 GHz
- paměť 1 GB

## Popis programu \_\_\_\_\_

Obslužný program *COMET Vision* slouží k nastavování zařízení, k získání zaznamenaných dat a aktuálně naměřených hodnot. Zařízení lze připojit přes USB, Ethernet nebo sériový port.

Program je k dispozici zdarma (na [www.cometsystem.cz](http://www.cometsystem.cz)) nebo v placené verzi. Verze zdarma umožní obsloužit pouze jedno zařízení současně a zpřístupňuje pouze základní funkce. V placené verzi lze připojit libovolné množství zařízení, která lze obsluhovat souběžně (např. stahovat data z více přístrojů zároveň, mít více spuštěných online displejů a další) a jsou k dispozici pokročilé funkce (např. grafy, statistický náhled zaznamenaných dat, uživatelský online displej, export do databáze a další).

## Přidání Multiloggeru do seznamu COMET zařízení \_\_\_\_\_

Zařízení lze přidat po kliknutí na tlačítko „přidej zařízení“ (nachází se na záložce „Vítejte“, která je zobrazena při prvním spuštění programu, nebo také na záložce „Domovská stránka zařízení“ položky „Zařízení“). Zobrazí se záložka s výběrem typu připojení (USB, Ethernet, Sériová linka), pro USB a Ethernet je možnost vybrat konkrétní zařízení z nabízeného seznamu, pro sériovou linku se musí vybrat komunikační port, ke kterému je zařízení připojeno. Následně se potvrdí tlačítkem „Dokončit“ a zařízení bude přidáno.

Pro zařízení připojená přes USB lze využít automatické detekce. Po připojení k počítači se zařízení automaticky přidá do seznamu COMET zařízení (do cca 5 sekund - nutná doba pro inicializaci spojení).

Při USB připojení přístroj komunikuje rychlostí 460 800 Bd, při připojení RS232 komunikuje rychlostí 115 200 Bd.

---

## Jak pracovat s programem \_\_\_\_\_

Základem ovládání je nabídka v pravé části obslužného softwaru se základními položkami „Domů“, „Zařízení“, „Soubory“, „Online Displej“. Tyto prvky ovládají zobrazující se záložky. Každá položka má své záložky, z nichž jedna záložka „Domovská stránka“ je podobná pro všechny a další záložky jsou specifické pro každý prvek. Záložka „Domovská stránka“ zpřístupňuje funkce a informace položky.

---

## Nastavení přístroje

Multilogger po svém zapnutí červeným tlačítkem se symbolem vypínače začne měřit, zaznamenávat a vyhodnocovat alarmy tak, jak jej uživatel nastavil. Kompletní nastavení přístroje lze provést pomocí uživatelského software *COMET Vision*, některá nastavení je možno změnit také z klávesnice přístroje případně z jeho *www* stránek. V době editace konfigurace přístroj normálně pracuje, nicméně je omezen přístup k některým funkcím (stahování záznamu, současná editace konfigurace dalšími uživateli).

---

### Postup nastavení přístroje pomocí programu

- připojte Multilogger k počítači, spusťte uživatelský SW
- pokud jste s tímto přístrojem doposud v SW nepracovali, přidejte ho do seznamu svých *COMET* zařízení. Více je popsáno v části „PŘIPOJENÍ MULTILOGGERU K POČÍTAČI“
- pokud je přístroj správně připojen, na panelu *Device Home* se zobrazuje jeho aktuální stav
- klikněte na tlačítko *Configuration*. Dojde k načtení konfigurace přístroje, kterou si můžete prohlížet
- pokud provedete změnu nastavení některé položky, SW přejde do editačního režimu a v této době se omezí přístup k přístroji pro jiné uživatele
- v případě delší doby nečinnosti se editační režim konfigurace automaticky ukončí
- na závěr uložte novou konfiguraci do přístroje (*Apply changes*)

---

### Možnosti nastavení přístroje z programu

#### General - Information \_\_\_\_\_

Na tomto panelu jsou k dispozici základní informace o přístroji. Je zde jeho jméno (*Device name*), které slouží k Vaší identifikaci přístroje a naměřených hodnot, které poskytuje. Přístroj můžete nazvat podle jeho umístění, použití nebo můžete ponechat původní nastavení. Maximální délka popisu je 32 znaků, použijte písmena, číslice, podtržítka apod. Dále je na tomto panelu uvedeno výrobní číslo přístroje, model a verze firmwaru.

---

## General - Preferences

Na tomto panelu můžete zvolit jazykovou lokalizaci pevných hlášení na displeji přístroje (*Language on the device terminal*), vybrat jednotku, se kterou bude přístroj měřit teplotu (*Default temperature unit °C/°F*) a u některých přístrojů také jednotku tlaku (*Atmospheric pressure unit*). Pokud přístroj neměří atmosférický tlak, ale pro některé veličiny je jeho velikost potřeba znát (vypočtené vlhkostní veličiny a CO<sub>2</sub>), je nutno jeho velikost zadat (*Ambient average pressure*).

U barometrů je zde možno zadat korekční konstantu pro přepočet tlaku na hladinu moře, kterou můžete zadávat buď jako aktuální tlak přepočtený na hladinu moře zjištěný např. z blízké hvězdárny nebo pomocí nadmořské výšky.

## General - Data and Time

Zde nastavíte datum a čas v přístroji (*Date and Time*). V Multiloggeru běží Vámi nastavený lokální čas, pomocí *TimeZone* pak můžete určit jeho vztah k UTC. Tato informace bude k dispozici u všech časových údajů poskytovaných přístrojem (záznam, online monitoring). Přístroj neumožňuje automaticky přecházet mezi letním a zimním časem.



**POZOR** - po změně datumu a času bude nutno smazat zaznamenaná data v přístroji!

## General - Advanced - Energy

Multilogger ve standardním režimu změří všechny vstupy každou sekundu (výjimkou je měření koncentrace CO<sub>2</sub> s intervalem 2 minuty). Výhodou je rychlá odezva přístroje, nevýhodou je vyšší odběr, pokud je přístroj napájen pouze z baterií. V případě, že přístroj provozujete dlouhodobě z baterií a nepotřebujete tak rychlou odezvu na změnu měřených veličin, můžete použít úsporný režim (*Energy saving mode*), kdy dojde k výraznému snížení spotřeby přístroje z baterií, ale interval měření se prodlouží na 10 s (pro koncentraci CO<sub>2</sub> na 10 minut). Podrobnosti o spotřebě jsou uvedeny v Technických údajích.

---

## General - Advanced - Device start \_\_\_\_\_

Na tomto panelu můžete povolit nebo zakázat možnost vypnout Multilogger pomocí červeného tlačítka na přístroji.

## General - Advanced - LCD Display \_\_\_\_\_

Tato nastavení slouží k optimalizaci chování podsvícení displeje vzhledem k Vaší aplikaci. Přístroj je defaultně nastaven tak, že se podsvícení displeje (*LCD backlight activity*) aktivuje jen na určitou dobu po stisku klávesy. Pokud ovšem potřebujete zajistit trvale dobrou viditelnost displeje v pevné instalaci napájené ze síťového zdroje, zapněte podsvícení pouze při přítomnosti externího napájení a zvolte jeho vhodnou intenzitu (*LCD backlight intensity*). Trvalé zapnutí podsvícení při bateriovém provozu poměrně rychle vybíjí baterie, proto je raději nepoužívejte. V aplikacích, kde požadujete co nejdelší výdrž baterie, raději podsvícení vypněte.

## General - Advanced - Peripherals \_\_\_\_\_

Na tomto panelu můžete nastavit interval zapínání GPRS modemu, který je k přístroji připojený, komunikační rychlost rozhraní RS232 a způsob napájení Ethernetového rozhraní.

*Pokud aktivujete zapínání GPRS modemu, Ethernetové rozhraní přístroje se odpojí.*

### **Ethernet in battery mode**

Ethernetové rozhraní pracuje pouze při připojeném externím napájení, nicméně přístroj je možné nastavit tak, že varovné e-maily a zápisy do COMET databáze protokolem DataLink budou odesílány i v době napájení z baterií. Tyto zprávy budou odeslány vždy po výpadku napájení nebo vzniku nového alarmu. Také mohou být odesílány opakovaně podle nastaveného intervalu.

*POZOR – bateriové napájení Ethernetového rozhraní výrazně snižuje využitelnou kapacitu baterií. Nepoužívejte tyto funkce, pokud Vaše počítačová síť nemá zálohované napájení.*

---

## Record

Volby na tomto panelu slouží řízení záznamové funkce přístroje. Záznam lze zapínat a vypínat podle potřeby (*Recording On/Off*). Pokud ovšem záznam vypnete a znovu zapnete, může dojít ke snížení volného místa v paměti až o 0,1 % její celkové kapacity. Cyklický záznam (*Cyclic record*) použijte v případě, že požadujete, aby přístroj pokračoval v záznamu i při zcela zaplněné paměti dat. V tomto případě jsou nejstarší data postupně přepisována novějšími. Pokud tuto volbu nepoužijete, záznam se po dosažení plné paměti zastaví. Dalším důležitým parametrem je interval záznamu (*Recording interval*). Je nastavitelný od 1 s do 24 hodin (viz Technické údaje). Záznam se provádí vždy v celistvých násobcích nastaveného intervalu. Např. když přístroj zapnete v 5:05 a máte nastaven interval záznamu na 1 hodinu, první data se zapíší v 6:00, další v 7:00 atd.

Záznam může probíhat buď nepřetržitě, nebo je možné zaznamenávat pouze v případě, že je některá z měřených veličin v alarmovém stavu (systémové alarmy záznam nespouští). U přístrojů s binárním vstupem č. 3 je ještě navíc možnost ovládat běh záznamu stavem tohoto binárního vstupu. Nastavení se provede volbou *Recording mode*.

Přístroj standardně zaznamenává okamžité naměřené hodnoty v době dané intervalem záznamu a aktuálním časem. Pokud je ovšem zapnut trvalý záznam (viz výše), je možné zvolit záznam průměrné, minimální a maximální hodnoty za interval záznamu. Nastavení se provede volbou *Recorded values*.

Na závěr nastavení záznamu vyberte měřené veličiny, které požadujete zaznamenávat (viz panel *Inputs* popsany níže).



**POZOR** - po změně cyklický ⇔ necyklický záznam a opačně bude nutno smazat zaznamenaná data v přístroji!

## Alarm events - Signalization

Přístroj umožňuje vyhodnocovat alarmové stavy, které mohou být jak od měřených veličin, tak mohou signalizovat určitý stav přístroje (překročení limitu zaplněnosti paměti, systémové alarmy). K jednotlivým alarmům je možné přiřadit, jakým způsobem budou signalizovány uživateli.

---

Alarm může být signalizován pomocí LED diod přímo na přístroji (*Optical signalization - LED*). Poněvadž Multilogger může pracovat v bateriovém režimu, jsou k dispozici doplňkové volby k minimalizaci jeho proudového odběru. Ve stavu bez alarmu lze zvolit, zda se bude využívat signalizace zelenou LED diodou. Pokud je přístroj napájen z baterií, je možné navolit úspornější režim, kdy LED diody při alarmu pouze krátce blikají.

Kromě toho může být alarm signalizován akusticky charakteristickým zvukem, který se opakuje v pravidelném intervalu. Přivolaná obsluha může snadno tento akustický signál potvrdit a tím jej až do vzniku nového alarmu umlčet. Slouží k tomu níže popsání volby na panelu *Mute of signalization*.

Další možnosti signalizace alarmů je výstup ALARM OUT. Přístroj může při alarmu sepnout výstupní tranzistor tohoto výstupu podle popisu v kapitole „*PŘIPOJENÍ ALARMOVĚHO VÝSTUPU*“. Tento tranzistor může být volitelně ve stavu bez alarmu rozepnutý a sepnout při alarmu nebo opačně. I na tento výstup se může vztahovat funkce Mute popsána níže.

## Alarm events - Preferences

---

Ve standardním režimu alarm trvá po tu dobu, kdy jsou naměřené hodnoty mimo povolené hranice a pokud se vrátí do povolených mezí, také alarm přestane být aktivní. V některých případech je vhodné, aby uživatel, který po delší době přijde k přístroji, byl snadno informován, že během jeho nepřítomnosti došlo k alarmu. Pokud aktivujete volbu *Latched alarms*, pak každý alarm, který v přístroji vznikne, zůstane aktivní až do zásahu obsluhy bez ohledu na naměřené hodnoty.

Na tomto panelu také můžete povolit vzdálené smazání paměti alarmů a vzdálenou deaktivaci alarmové signalizace ze software *COMET Vision* nebo z webu (*Remote Mute & Erase of Latched alarms*), případně můžete povolit či zakázat deaktivaci alarmů z klávesnice přístroje (*Local Mute enabled*). Pro ochranu přístupu k těmto funkcím můžete využít kód PIN2 (panel Security).

Dále zde můžete povolit vyhodnocování alarmů pouze ve vybraných dnech během týdne a v určitém rozmezí denních hodin. Toto nastavení není vhodné kombinovat s výše popsanou volbou *Latched alarms*.

---

## Alarm events - Mute of signalization \_\_\_\_\_

Funkce *Mute* slouží k deaktivaci signalizace alarmu uživatelem. Volitelně se může vztahovat na akustickou signalizaci, výstup ALARM OUT nebo na obojí. Lze ji volat z klávesnice, z webu nebo ze software *COMET Vision*. Z důvodů bezpečnosti může být její provedení chráněno pomocí PIN2 kódu, který obsluha musí zadat. Tato funkce deaktivuje vybrané signalizace alarmů až do doby vzniku nového alarmu. Deaktivace může být buď trvalá (až do vzniku nového alarmu) nebo dočasná (pokud po zvolené době jsou alarmy stále aktivní, signalizace se obnoví).

## Alarm events - Memory occupation \_\_\_\_\_

Pokud potřebujete signalizovat překročení zvolené hranice zaplněnosti datové paměti, použijte nastavení na tomto panelu. Signalizace může být volitelně optická (červenou LED diodou) akustická, aktivací výstupu ALARM OUT nebo odesláním e-mailu vybraným příjemcům.

## Alarm events - System failure \_\_\_\_\_

Volby na tomto panelu umožňují nastavit tzv. systémové alarmy reagující na technickou závadu Multiloggeru a k němu připojených sond. Signalizace může být volitelně optická (vždy červenou LED diodou), akustická, aktivací výstupu ALARM OUT nebo odesláním e-mailu vybraným příjemcům.

Přístroj může reagovat na tyto stavy:

- a) *Measurement error on any channel* ... např. odpojená nebo přerušená sonda
- b) *Device configuration error* ... došlo k neočekávanému porušení konfigurace přístroje
- c) *Selftest error* ... slabá baterie
- d) *External power lost* ... došlo k výpadku externího napájecího zdroje



---

## Security

---

Přístroj umožňuje používat jednoduché zabezpečení pomocí PIN kódů:

- PIN1: ochrana proti neautorizovaným změnám konfigurace přístroje (jak z PC, tak z jeho klávesnice), smazání záznamu a vynulování čítače
- PIN2: ochrana proti neautorizované deaktivaci alarmu (Mute), smazání paměti alarmů a smazání Min/Max hodnot

## Ethernet - General

---

Zde provedete základní nastavení připojení Ethernetového rozhraní. K získání některých údajů bude nutná spolupráce správce Vaší počítačové sítě. V první řadě musíte zjistit, zda budete používat pevnou IP adresu nebo ji bude přidělovat DHCP server ve Vaší síti. Podle toho nastavte odpovídající položku (*Obtain an IP address automatically - DHCP*). V případě, že nepoužíváte DHCP, zadejte jedinečnou IP adresu přístroje, kterou mu přidělil Váš správce sítě (*IP address*). Přístroj je defaultně nastavený na adresu 192.168.1.78. Číslo portu (*Port*) ponechejte 10001, jestliže nemáte důvod ke změně. Pokud bude komunikace probíhat mezi různými síťovými segmenty, je nutno zadat adresu brány (*Default gateway*). Jestliže v některých dalších nastaveních použijete místo IP adres doménová jména, musíte zadat IP adresu Vašeho DNS serveru (*DNS Server IP*). Masku podsítě (*Subnet mask*) zpravidla použijete defaultní, kdy se nastaví automaticky dle třídy A, B nebo C. Pokud ovšem používáte síť s nestandardním rozsahem, je nutné masku podsítě nastavit ručně. Velikost přenášeného bloku po síti (*MTU size*) také zpravidla měnit nemusíte a ponecháte 1400 byte.

Pro plnou funkčnost Ethernetového rozhraní je nutná přítomnost externího napájecího zdroje, nicméně některé funkce mohou být dostupné i během bateriového provozu. Více je uvedeno výše v části *Nastavení přístroje, General - Advanced - Peripherals*, volba *Ethernet in battery mode*.

## Ethernet - Email - General

---

Zde provedete základní nastavení e-mailů. Pokud chcete využívat odesílání varovných emailů při alarmech, zapněte tuto funkci (*Email*

---

*sending ON*). Dále nastavte IP adresu nebo doménové jméno SMTP serveru (*SMTP Server*), port (*SMTP Server port*) a pokud server vyžaduje autentizaci, zadejte přihlašovací jména a heslo (*Authentication*). Pokračujte zadáním až tří adres příjemců varovných emailů (*Email recipient #1 - #3*) a nakonec zadejte adresu odesílatele mailu (*Sender*). Ta je většinou stejná jako uživatelské jméno v SMTP autentizaci.

## Ethernet - Email - Preferences

---

Zde provedete další nastavení chování emailů. Pokud požadujete, aby přístroj v době aktivního alarmu odesílal s určitým časovým intervalem emaily, zadejte tento interval (*Repeat alarm sending interval*). Jestliže zadáte číslo 0, odešle se email pouze při vzniku alarmu a pak až po jeho ukončení. Dále zde můžete nastavit odesílání pravidelného informativního mailu, který informuje uživatele, že přístroj pracuje správně (*Keep alive email sending*).

Zkrácené emaily (*Short email*) využijete především tehdy, pokud je přeposíláte jako SMS zprávy na mobilní telefon. Do emailů můžete vložit také své vlastní poznámky, do zprávy se vznikem alarmu od naměřených hodnot (*Alarm note*), do zprávy ohlašující zánik alarmu (*Clear alarm note*), dále do zprávy o vzniku systémového alarmu (*System alarm note*) a konečně do zprávy o překročení limitu zaplněnosti paměti (*Memory overflow note*).

## Ethernet - Datalink

---

Protokol Datalink slouží ke spojení přístroje s COMET databázovým systémem. Spojení na server otevírá v pravidelných intervalech Multilogger, další řízení komunikace pak přebere server. Pokud budete tuto funkci využívat, je nutné ji povolit (*Datalink On*). Dále zadejte IP adresu nebo doménové jméno Datalink serveru (*Datalink address*), číslo komunikačního portu (*Datalink port*, defaultně 10002), interval otevírání spojení (*Datalink interval*) a klíč k databázi (*Datalink key*). Jestliže požadujete zasílat tímto protokolem také zprávy o alarmech mimo pravidelný interval, povolte asynchronní přenosy (*Asynchronous communication*). Dále zde můžete nastavit interval stahování zaznamenaných dat a umožnit jejich následné smazání z přístroje.

---

## Ethernet - Web

---

Multilogger poskytuje vlastní webové stránky, na kterých lze sledovat aktuální naměřené hodnoty, stavy alarmů a lze přes ně provádět některá nastavení. Web je nutné v první řadě povolit (*Web pages On*). V případě potřeby můžete změnit číslo portu (*Web server port*), který je defaultně nastaven na 80. Pokud budete přes web provádět změny nastavení přístroje, je nutné tuto funkci povolit (*Use web for device configuration*).

## Ethernet - SNMP

---

Přístroj umožňuje načítat online naměřené hodnoty a stavy alarmů pomocí SNMP protokolu. Tento protokol je aktivní stále. Zadejte heslo pro čtení (*SNMP Read Community password*). MIB tabulky je možné stáhnout z webu výrobce.

## Inputs

---

V tomto panelu nastavíte, jaké veličiny budete na jednotlivých vstupech měřit, jejich záznam a definujete alarmové stavy. Na obrazovce vidíte přehledný seznam všech vstupů a měřených veličin.

Pro každý vstup nejprve určete, jaký typ sondy či signálu je k němu připojen (tlačítko *Settings*). Zde také vyberete požadované měřené veličiny, které z této sondy či vstupu budete pořizovat. Z některých sond můžete současně získávat více různých veličin (*např. teplotu, relativní vlhkost, rosný bod atd.*). Také se ovšem můžete rozhodnout daný vstup nevyužívat, což můžete udělat tlačítkem *Clear* nebo odebráním všech nastavených měřených veličin. Vstup můžete pojmenovat vlastním názvem (*Input name*), který pak uvidíte u všech naměřených hodnot. Po ukončení tohoto nastavení se vrátíte zpět na seznam vstupů a měřených veličin.

Nyní, když máte správně nastaveny vstupy a vybrány měřené veličiny, přejděte k jejich podrobnějšímu nastavení. K tomu využijete tlačítko *Edit*. Pro každou měřenou veličinu můžete vybrat, zda bude zaznamenávána (*Recording*), zda použijete defaultní nastavení (*Basic settings - default*) fyzikální jednotky (6 znaků), krátkého popisu měřené veličiny (4 znaky) a počtu desetinných míst. Můžete se ovšem rozhodnout pro vlastní nastavení (*Basic settings - custom*) a následně zadat uvedené položky ručně. Pokud potřebujete naměřené hodnoty přepočítat pomocí dvoubodové lineární transformace na jiné

---

hodnoty, zapněte Uživatelskou kalibraci (*User calibration*). Využijete ji např. pro přepočítání proudu měřeného proudovou smyčkou na jinou fyzikální veličinu nebo pro případnou korekci naměřených hodnot.

*Příklad nastavení uživatelské kalibrace pro snímač s proudovým výstupem (4 až 20) mA připojený k proudovému vstupu Multiloggeru, pokud je rozsah snímače (-30 až +80) °C:*

*Upper point B: Input value: 20 will be shown as 80*

*Lower point A: Input value: 4 will be shown as -30*

V dalším kroku nastavte pro jednotlivé měřené veličiny alarmové stavy. Pro každou měřenou veličinu můžete nastavit až 2 alarmy (tlačítka *Alarm 1* a *Alarm 2*). Každý alarm je potřeba nejprve povolit (*On/Off*).

Dále vyberte, zda alarm vznikne při překročení limitní meze nebo při poklesu pod tuto mez (*value is greater than / value is lower than*) a tuto mez zadejte. U binárních vstupů definujete pouze stav vstupu. Následně je nutné zadat dobu zpoždění alarmu (*for the duration of*), která slouží k eliminaci případných krátkodobých překročení limitní hodnoty. Podobný význam má také hystereze (*Alarm hysteresis*), která slouží k zabránění kmitání alarmu, pokud se naměřená hodnota pohybuje v okolí hranice meze alarmu. Doporučujeme nenastavovat ji na nulovou hodnotu. Tímto je dokončeno nastavení pro vznik alarmu a zbývá určit, zda alarm bude indikován opticky na přístroji (*Optical signalization - LED*), akusticky (*Audio signalization*), výstupem ALARM OUT (*Activate ALARM OUT output*) nebo odesláním varovného emailu (*Send email message ...*).

V některých aplikacích je potřebné z naměřených hodnot vypočítat další hodnoty, umět je zaznamenat a vytvářet alarmové stavy. Multilogger toto umožňuje pomocí několika jednoduchých matematických operací (rozdíl, lineární rovnice, násobení a dělení). Tímto způsobem lze např. snadno realizovat výpočet rozdílu povrchové teploty a rosného bodu okolního prostředí. Vypočtené veličiny lze definovat na panelu se seznamem vstupů a měřených veličin po kliknutí na tlačítko řádku *Calculated - Add*. Jejich další nastavení se provede podobně jako u měřených veličin (s výjimkou *Uživatelské kalibrace*, kterou u vypočtených veličin nelze použít).

---

## Aplikační poznámky

### Doporučené nastavení pro ruční přenosný přístroj \_\_\_\_\_

V této aplikaci je přístroj napájen pouze z baterií, požaduje se rychlá odezva na změny měřených veličin a snadné dobití baterií po skončení měření. Stažení zaznamenaných dat se provádí až po provedení měření.

Doporučuje se přístroj používat s NiMH akumulátory, v konfiguraci přístroje nastavte:

- NiMH akumulátory (pokud jsou osazeny)
- nezapínejte *Energy saving mode*. Přístroj bude měřit s rychlým vzorkováním (1s všechny veličiny kromě koncentrace CO<sub>2</sub>, kde to budou 2 minuty).
- podsvícení displeje vypněte nebo povolte pouze při stisku klávesy. Podsvícení razantně snižuje dobu provozu z baterií, nicméně i při jeho trvalém zapnutí na nejnižší intenzitu (25%) vydrží přístroj s plně nabitými bateriemi cca týden provozu.
- optickou signalizaci alarmů pomocí LED diod buď vypněte, nebo v případě potřeby povolte pouze oranžovou a červenou LED diodu s blikáním při bateriovém provozu
- pokud nebudete využívat akustickou signalizaci alarmu, vypněte ji

Pro měření prostorové teploty a vlhkosti přístrojem s bateriovým napájením jsou vhodné krátké sondy bez kabelu (modely DigiL/M, DigiS/M, 200-80/M), kdy přístroj včetně sond tvoří jednoduchý kompaktní celek.

Vybité baterie lze snadno dobít pomocí funkce rychlého nabíjení po skončení měření.

### Doporučené nastavení pro pevně instalovaný přístroj připojený trvale do Ethernetu \_\_\_\_\_

V této aplikaci je přístroj po většinu času napájený z externího napájecího zdroje. Požaduje se, aby měření se záznamem pokračovalo i během případného výpadku napájení. Po obnovení napájení musí být k dispozici data pořízená v době jeho nepřítomnosti a také musí dojít k automatickému dobití baterií.

---

Doporučuje se přístroj používat s NiMH akumulátory, v konfiguraci přístroje nastavte:

- NiMH akumulátory (pokud jsou osazeny)
- nezapínejte *Energy saving mode*. Přístroj bude měřit s rychlým vzorkováním (1 s všechny veličiny kromě koncentrace CO<sub>2</sub>, kde to budou 2 minuty).
- podsvícení displeje zapněte podle potřeby. Pokud je potřeba naměřené hodnoty na přístroji stále dobře vidět, pak jej zapněte trvale pouze při externím napájení.
- optickou signalizaci alarmů pomocí LED použijte podle potřeby. U LED diod nastavte jejich blikání při bateriovém provozu (získáte delší výdrž baterie při výpadku síťového napájení)
- akustickou signalizaci alarmů nastavte podle potřeby
- pokud budete provozovat přístroj „na dálku“, zakažte vypnutí přístroje z jeho klávesnice (program *COMET Vision*, volba *General - Advanced - Device start*). Zabráníte tak neoprávněnému nebo nechtěnému vypnutí přístroje nekvalifikovanou obsluhou. Podobně je v takých případech vhodné omezit přístup k nastavení přístroje z klávesnice pomocí PIN kódů.
- Pokud má Vaše počítačová síť zálohované napájení a pracuje i během výpadku elektřiny, pak lze přístroj nastavit tak, aby byly odesílány varovné e-maily a zápisy do COMET databáze protokolem DataLink i při jeho bateriovém napájení. Více je uvedeno v části *Nastavení přístroje, General - Advanced - Peripherals*, volba *Ethernet in battery mode*.
- pozor - pokud použijete skříňku externí akustické signalizace a budete ji napájet z Multiloggeru, pak během výpadku napájení nebude pracovat!

Pro měření prostorové teploty a vlhkosti přístrojem s externím napájením a aktivním Ethernetovým rozhraním nebo nabíječkou jsou vhodnější sondy s kabelem. Krátké sondy bez kabelu (DigiS/M, DigiL/M nebo 200-80/M) je možné použít, pokud nevedí zhoršení přesnosti měření vlivem parazitního tepla vytvářeného přístrojem. Kromě Ethernetového rozhraní jsou dalšími zdroji parazitního tepla dobíjené baterie a trvale zapnuté podsvícení displeje (zvláště při vyšší intenzitě podsvícení). Chyba měření může dosáhnout cca +1 °C pro přístroj umístěný na stěně v místnosti bez nuceného proudění vzduchu.

Pokud došlo k výpadku napájení a přístroj běžel nějakou dobu z baterií, dojde po obnovení dodávky proudu k jejich automatickému dobití nízkým proudem.

---

## Doporučené nastavení pro přístroj dlouhodobě běžící z baterie

---

V této aplikaci je přístroj napájen pouze z baterií, nevyžaduje se rychlá odezva na změny měřených veličin, ale co nejdelší doba provozu z baterií. Stažení zaznamenaných dat se provádí až po provedení měření.

Doporučuje se přístroj používat s NiMH akumulátory, v konfiguraci přístroje nastavte:

- NiMH akumulátory (pokud jsou osazeny)
- zapněte *Energy saving mode*. Přístroj bude měřit s pomalým vzorkováním (10s všechny veličiny kromě koncentrace CO<sub>2</sub>, kde to bude 10 minut).
- podsvícení displeje vypněte nebo povolte pouze při stisku klávesy. Trvale zapnuté podsvícení razantně snižuje dobu provozu z baterií.
- optickou signalizaci alarmů pomocí LED diod buď vypněte, nebo v případě potřeby povolte pouze oranžovou a červenou LED diodu s blikáním při bateriovém provozu
- pokud nebudete využívat akustickou signalizaci alarmu, vypněte

Pro měření prostorové teploty a vlhkosti přístrojem s bateriovým napájením jsou vhodné krátké sondy bez kabelu (modely DigiL/M, DigiS/M, 200-80/M), kdy přístroj včetně sond tvoří jednoduchý kompaktní celek.

Vybité baterie lze snadno dobít pomocí funkce rychlého nabíjení po skončení měření.

## Jak přístroj nastavit pro měření vypočtených vlhkostních veličin nebo koncentrace CO<sub>2</sub>

---

Na vstupu, ke kterému je připojena sonda pro měření teploty a relativní vlhkosti (sonda řady Digi) můžete vybrat další vlhkostní veličiny a s nimi pracovat. Můžete tak měřit jak pouze jednu tak i více vlhkostních veličin současně. Pro některé vypočtené vlhkostní veličiny a také pro koncentraci CO<sub>2</sub> je nutné znát hodnotu aktuálního atmosférického tlaku.

---

Pokud přístroj není vybaven interním senzorem tlaku, je nutno tuto hodnotu zadat pomocí programu *COMET Vision* v konfiguraci přístroje, položka *General - Preferences*. Zadávat je možné buď aktuální hodnotu tlaku v daném místě (bez přepočtu na hladinu moře) nebo aktuální nadmořskou výšku.

## Jak přístroj nastavit pro měření rozdílu dvou teplot \_\_\_\_\_

K tomu využijete vypočtenou měřenou veličinu (*Calculated*). Nejprve vyberte, které vstupní veličiny budou do výpočtu vstupovat a pak proveďte nastavení dalších položek analogicky jako u měřených veličin. Kromě rozdílu jsou možné i další jednoduché matematické operace s měřenými veličinami.

## K čemu slouží systémové alarmy a jak s nimi pracovat \_\_\_\_

Systémové alarmy slouží k diagnostice funkčnosti přístroje a k němu připojených sond. Pokud nastane systémový alarm, signalizuje to poruchu nebo poškození přístroje. Naproti tomu alarmy na měřených veličinách signalizují poruchu technologie, kterou přístroj monitoruje. Systémový alarm může být hlášen jiné osobě než alarmy na měřených veličinách.

## K čemu slouží možnost inverzního nastavení alarmového výstupu \_\_\_\_\_

Alarmový výstup je standardně nastaven tak, že při alarmu sepne výstupní tranzistor. Z důvodů lepší bezpečnosti je možné volit opačné chování, kdy je tento tranzistor ve stavu bez alarmu trvale sepnutý a rozezne se až když nastane alarm. V tomto případě se např. odpojení kabelu, vypnutí přístroje apod. chová jako alarm.

## Zálohování konfigurace přístroje a její obnova \_\_\_\_\_

Nastavíte-li systém a potřebujete jeho nastavení zálohovat do počítače s možností nahrát je do stejného nebo i jiného přístroje, načtete záznam. Uložený soubor na disku obsahuje mimo jiné také kompletní konfiguraci Multiloggeru, kterou můžete nahrát zpět do přístroje.



---

## Jak nastavit proměnnou hranici alarmu podle jiné naměřené hodnoty \_\_\_\_\_

V některých aplikacích je potřeba, aby hranice alarmu byla závislá na jiné naměřené hodnotě.

Příklad: *požadujeme, aby vznikl alarm, pokud bude interní teplota  $T_{int}$  o 3 °C vyšší než venkovní teplota  $T_{ext}$ . V tomto případě přidejte další Calculated veličinu, která bude rozdílem obou naměřených hodnot  $T_{int} - T_{ext}$ . U této veličiny nastavte hranici alarmu na 3 °C. Alarm pak vznikne v případě, že  $(T_{int} - T_{ext}) > 3$  °C.*

## Chyby selftestu \_\_\_\_\_

Selftest slouží k monitorování stavu baterií. Pokud přístroj hlásí tuto chybu, baterie jsou vybité. Stav baterií lze zjistit na přístroji v menu Systémové informace a také v programu *COMET Vision* na úvodní stránce se zobrazením stavu připojeného zařízení. Pokud napětí baterií poklesne pod 3,45 V, přístroj hlásí chybu selftestu. Pokles napájecího napětí je také indikován symbolem  ve stavovém řádku přístroje. Baterie je nutné nabít nebo vyměnit.

## Problémy se správností měření \_\_\_\_\_

Nesprávné naměřené hodnoty teploty a relativní vlhkosti bývají nejčastěji způsobené nevhodnou polohou sond nebo metodikou měření. Některé poznámky k této problematice jsou uvedené v následující kapitole *Doporučení pro provoz a údržbu*. Při měření prostorové teploty a/nebo relativní vlhkosti krátkou sondou bez kabelu při trvale aktivním Ethernetovém rozhraní může dojít k mírnému zhoršení jeho přesnosti vlivem parazitního tepla vznikajícího v přístroji. Týká se to zejména pevných instalací na stěně, kde není dostatečné proudění vzduchu.

Při měření teploty pomocí termočlánků je nutné zajistit, aby měřicí konce ani vodiče nebyly spojeny s žádnými vodivými částmi, které by mohly způsobovat nežádoucí vazby. Tyto vazby mohou za určitých okolností vést i k poškození přístroje.

---

Podobně pro snímače s napěťovým nebo proudovým výstupem - nežádoucí vazby mohou způsobit nesprávnost měření.

Pokud přístroj hlásí chybový stav, bližší informace naleznete v *Dodatku 1 - Vybraná chybová hlášení*.

Další skupinou problémů jsou náhodné špičky v naměřených hodnotách. Jejich nejčastější příčinou bývá zdroj elektromagnetického rušení v blízkosti přístroje nebo kabelů. Dále je potřeba se zaměřit také na to, zda není v některém místě poškozená izolace kabelů a nedochází k náhodným spojmům vodičů s jinými kovovými díly.

## Problémy při komunikaci s počítačem \_\_\_\_\_

Pokud s přístrojem komunikujete pomocí USB rozhraní, nepoužívejte delší kabel než 5m. Odpojování a připojování kabelu během komunikace může způsobit dočasnou nedostupnost USB zařízení v počítači a může být potřeba zavřít a znovu spustit obslužný program *COMET Vision* (včetně komunikační služby). Jestliže to nepomůže, restartuje počítač.

Pokud s přístrojem komunikujete přes rozhraní Ethernet, dbejte na to, aby nic nebylo připojené do USB rozhraní přístroje. Některé USB nabíječky mohou způsobit zablokování činnosti rozhraní RS232 a Ethernet. Pro externí napájení a nabíjení akumulátorů používejte dodaný síťový adaptér.

Pokud přístroj nekomunikuje přes Ethernet, vyzkoušejte komunikaci přes USB. Pokud bude v pořádku, pak s největší pravděpodobností chybí některé nastavení Ethernetového rozhraní (např. nastavení adresy brány apod.).

---

# Doporučení pro provoz a údržbu

## Provoz Multiloggeru v různých aplikacích

Před nasazením přístroje do provozu je nutno nejprve posoudit, zda je jeho použití pro daný účel vhodné, dále je nutno stanovit jeho optimální nastavení a v případě, že je součástí většího měřicího systému, zpracovat směrnici pro jeho metrologické a funkční kontroly. **Protože přístroj může být napájen z elektrické rozvodné sítě, je nutno (podle charakteru aplikace) zajistit elektrickou revizi instalace a pravidelné kontroly tohoto zařízení.**

Nevhodné a rizikové aplikace: Multilogger není určen pro takové aplikace, kde by selhání jeho činnosti mohlo bezprostředně ohrozit životy a zdraví osob a zvířat nebo funkci jiných zařízení, které podporují životní funkce. U aplikací, kde by při poruše nebo selhání mohlo dojít k závažným škodám na majetku, se doporučuje systém doplnit nezávislým signalizačním zařízením, které tento stav vyhodnotí a zabrání uvedeným škodám. Zvláště je potřeba dát pozor na alarmový výstup s připojenou skříňkou externí akustické signalizace, jejíž funkčnost závisí na přítomnosti externího napájecího napětí.

Umístění snímačů teploty: umísťujte je do míst, kde je dostatečné proudění vzduchu a kde předpokládáte nejkritičtější místo (podle požadavků aplikace). Snímač musí být dostatečně vsunut do měřeného prostoru nebo s ním být jinak dostatečně spojen, aby nedocházelo k ovlivňování naměřených hodnot nežádoucím přívodem tepla po vodičích. *Sledujete-li průběh teploty v klimatizovaném skladu, pak snímač neumísťujte do přímého proudění klimatizační jednotky. Např. ve velikých komorových lednicích může být rozložení teplotního pole velmi nehomogenní, odchylky mohou dosahovat až 10 °C. Stejně odchylky naměříte i v prostoru hlubokomrazicích boxů (např. pro zamrazování krve apod.).*

Umístění snímačů vlhkosti záleží opět na požadavcích aplikace. Velmi problematické může být měření vlhkosti v lednicích, které nemají přídatnou stabilizaci vlhkosti. Při zapínání/vypínání chlazení může docházet k výrazným změnám vlhkosti v rozsahu desítek procent, i když je střední hodnota vlhkosti v pořádku.

## Doporučení pro metrologické kontroly

Metrologické ověřování se provádí podle požadavků vlastní aplikace v termínech stanovených uživatelem. V některých případech musí

---

kalibraci provádět nezávislá státem akreditovaná laboratoř. Výrobce doporučuje ověření provádět jedenkrát ročně.

Upozornění: *udávané přesnosti vstupů Multiloggeru jsou přesnosti samotného vstupu bez sond.*

Při ověřování termočlánekových vstupů je nutno vzít v úvahu, že kompenzace studeného konce se provádí uvnitř přístroje, kde bývá teplota zpravidla o něco vyšší než okolní a než je na přípojovacím konektoru. Toto může někdy působit problémy při ověřování elektrickými simulátory termočláneků. Nejlépe je ověření provádět spolu s termočlánekem na teplotu.

## Doporučení pro pravidelné kontroly \_\_\_\_\_

Výrobce doporučuje v pravidelných intervalech provádět kontrolu systému, do kterého je přístroj začleněn. Interval a rozsah prohlídky závisí na konkrétní aplikaci. U pevných instalací se doporučuje provádět tyto kontroly:

- metrologické ověření
- pravidelné revize a kontroly v intervalech dle odpovídajících norem
- vyhodnocení všech problémů, které se od poslední kontroly vyskytly
- vizuální prohlídka přístroje, kontrola stavu konektorů
- kontrola funkčnosti přístroje (funkcí, které se v aplikaci využívají):
  - a) kontrola přenosu aktuálního záznamu do počítače a jeho vyhodnocení
  - b) kontrola funkčnosti jednotlivých alarmů - proveďte změnou vstupní veličiny tak, aby se alarm skutečně vyhlásil, kontrolujte vizuálně na displeji a též alarmový výstup (pokud je používán)
  - c) posuďte stav baterií na displeji přístroje
- kontrola kabeláže - je nutno zkontrolovat kvalitu připojení jednotlivých kabelů, projít kabeláž po celé délce a vizuálně zkontrolovat, zda není porušená nebo zda není vedena v rozporu s požadavky na vedení vodičů, zejm. zda nepřibýlo jiné paralelní silové vedení
- kontrola jednotlivých snímačů - proveďte vizuálně, zkontrolujte, zda dovnitř nevnikla voda, zkontrolujte jejich umístění s ohledem na správnost měření i na možné rušení
- o kontrolách se provádí zápis

---

## Doporučení pro servis \_\_\_\_\_

Technickou podporu a servis zajišťuje distributor tohoto přístroje. Kontakt na něj je uveden v záručním listu, dodaném s přístrojem.



**POZOR** - neodborný zásah do přístroje má za následek ztrátu záruky!

## Vyřazení z provozu \_\_\_\_\_

Při vyřazení Multiloggeru z provozu jej odpojte od napájení a jednotlivých signálů, vyjměte baterie a vraťte jej výrobci nebo zlikvidujte jako elektroodpad.

---

# Technické parametry

---

## Napájení

---

Přístroj je napájen z baterií umístěných pod zadním odnímatelným krytem. K Multiloggeru lze také připojit externí napájecí zdroj. Během přítomnosti externího napájení se energie z baterií neodebírání. Pro plnou funkčnost Ethernetového rozhraní je nutná přítomnost externího napájecího zdroje, nicméně některé funkce mohou být dostupné i během bateriového provozu (více viz *Nastavení přístroje, General - Advanced - Peripherals*, volba *Ethernet in battery mode*). Baterie je možné v přístroji nabíjet.

## Baterie

---

### Doporučený typ baterií:

3x AA NiMH akumulátory Sanyo ENELOOP  
1900 mAh, 1,2 V

### Alternativní baterie:

3 x AA alkalické baterie 1,5 V

---

*při použití alkalických baterií je nutné v konfiguraci přístroje vypnout nabíječku, tj. nastavit přístroj na Alkalické baterie*

### Provozní doba na jedno nabití NiMH akumulátoru:

> 1 měsíc ve standardním měřicím režimu  
cca 6 měsíců v úsporném měřicím režimu

---

*Platí pro přístroje bez CO<sub>2</sub> s nabitými bateriemi doporučeného typu při vypnutém podsvícení displeje, vypnuté LED indikaci a vypnuté zvukové signalizaci*

> 3 týdny ve standardním měřicím režimu  
cca 3 měsíce v úsporném měřicím režimu

---

*Platí pro přístroje s CO<sub>2</sub> s nabitými bateriemi doporučeného typu při vypnutém podsvícení displeje, vypnuté LED indikaci a vypnuté zvukové signalizaci*

### Odběr vypnutého přístroje:

< 15 uA

### Zálohování data a času v přístroji:

< 5 minut od vyjmutí baterií při vypnutém přístroji

---

*Pokud je přístroj bez napájení po delší dobu, může dojít ke ztrátě nastavení data a času v přístroji a bude potřeba je znovu nastavit. Pokud je přítomné externí napájení, ke ztrátě nastavení při vyjmutých bateriích nedojde.*

---

## Externí napájecí vstup

### Napájecí napětí:

+5 V DC (+4,9 V až +5,5 V)

### Maximální připojitelné napětí na vstup:

+ 6 V DC max.

---

*Absolutní limit, při jehož překročení může dojít k poškození přístroje!*

### Odběr při zapnutém přístroji:

cca 200 mA

---

Platí při aktivním Ethernetovém rozhraní a vypnuté nabíječe akumulátorů.

### Odběr z externího napájecího vstupu při vypnutém přístroji:

cca 1,5 mA

### Možnosti připojení externího napájení

- napájecí konektor souosý 5,5 / 2,1 mm
- svorky +5 V a GND na rozhraní RS232
- USB kabel

---

*Multilogger neobsahuje obvody umožňující zvýšit proudovou kapacitu USB výstupu počítače. V tomto případě nemusí správně pracovat rychlé nabíjení akumulátorů.*

---

## Nabíječka baterií

### Nabíjecí proud při pomalém nabíjení:

cca 10 mA

### Nabíjecí proud při rychlém nabíjení:

cca 350 mA

---

*Rychlé nabíjení musí aktivovat uživatel Multiloggeru. Přístroj v době rychlého nabíjení neměří, nezaznamenává a nekomunikuje s počítačem.*

### Doba rychlého nabíjení:

do 6 hodin

### Možnost rychlého nabíjení:

pouze při teplotě okolí od 0 °C do 40 °C

---

## Výstup ALARM OUT

Tento výstup je určen např. pro připojení externí akustické signalizace nebo telefonního hlásiče. Způsob jeho aktivace lze naprogramovat při konfiguraci Multiloggeru. Na svorkách přístroje je k dispozici signál tranzistoru s otevřeným kolektorem (OUT), externí napájecí napětí (+5V) a společná svorka (GND). Zapojení výstupních obvodů je uvedeno v Dodatku 2.

**Maximální proud svorkou OUT při sepnutém stavu:**

100 mA

**Odpor v sepnutém stavu (OUT-GND):**

< 1 Ω

**Max. připojitelné napětí na svorku OUT v rozepnutém stavu:**

+24 V DC

**Svorka +5 V:**

+5 V DC z napájecího nebo USB konektoru

*K dispozici pouze pokud je přístroj napájen z externího zdroje.*

**Maximální délka kabelu:**

30 m, jen ve vnitřních prostorech

Skříňka externí akustické signalizace (*volitelné příslušenství MP026*) je určena k zavěšení na zeď a připojuje se pomocí konektoru CINCH (obvod: OUT, střed: +5 V).

---

## Komunikační rozhraní

Multilogger je vybaven rozhraními USB, Ethernet a RS232C s automatickou detekcí připojeného kabelu. S přístrojem lze komunikovat pouze jedním z těchto rozhraní, přičemž nejvyšší prioritu má USB rozhraní (pokud je přístroj připojen přes USB rozhraní, zbývající dvě se automaticky odpojí) a nejnižší prioritu má Ethernetové rozhraní (pro jeho funkci je nutné, aby rozhraní RS232C a USB nebyly připojeny). Přístroj neumožňuje PoE.





---

## RS232C

---

**Použité signály:**

RxD, TxD, GND

**Galvanické oddělení:**

není galvanicky odděleno

**Připojovací konektor:**

Svorkovnice

**Maximální délka kabelu:**

15 m, jen ve vnitřních prostorech

**Komunikační rychlost:**

115 200 Bd, volitelně 230 400 Bd

## USB

---

**Kompatibilita:**

USB1.1 a USB 2.0

**Připojovací konektor:**

mini USB

**Vendor ID:**

0403

**Product ID:**

6001

**Komunikační rychlost:**

460 800 Bd

## Ethernet

---

**Kompatibilita:**

10/100 MBit Ethernet, galvanicky odděleno

**Připojovací konektor:**

RJ45

---

## Měření, paměť dat a obvod reálného času

### Interval měření (mimo CO<sub>2</sub>):

1 s standardně  
10 s v energeticky úsporném režimu

### Interval měření CO<sub>2</sub>:

2 minuty standardně  
10 minut v energeticky úsporném režimu

### Interval záznamu:

1 s, 2 s, 5 s, 10 s, 15 s, 30 s,  
1 min, 2 min, 5 min, 10 min, 15 min, 30 min,  
1 hod, 2 hod, 3 hod, 4 hod, 6 hod, 12 hod, 24 hodin

### Kapacita paměti:

maximálně 1 000 000 hodnot v necyklickém záznamu  
maximálně 600 000 hodnot v cyklickém záznamu

### Doba přenosu dat do PC:

< 5 minut při 100% zaplněné paměti s použitím USB  
nebo Ethernetového rozhraní

### Chyba údaje o čase:

max. 200 ppm ± 5 ppm/rok při teplotě 23 °C ± 10 °C

---

## Elektromagnetická kompatibilita

Zařízení je zkoušeno dle normy ČSN EN 61326-1: 2006 článek 6 tabulka 1.

### Vyzařování:

ČSN EN 55011: třída B

### Odolnost:

ČSN EN 61000-4-2: třída A (4/8 kV)  
ČSN EN 61000-4-3: třída A (3V/m)  
ČSN EN 61000-4-4: třída A (0,5/1 kV)  
ČSN EN 61000-4-5: třída A (pouze napájení)  
ČSN EN 61000-4-6: třída A (3 V)

---

## Provozní a skladovací podmínky

**Provozní teplota:**

(-10 až +60) °C

**Provozní vlhkost:**

(5 až 85) %RH bez kondenzace

**Provozní prostředí:**

chemicky neagresivní

**Skladovací teplota:**

(-30 až +80) °C

**Skladovací vlhkost:**

(5 až 90) %RH

---

## Mechanické vlastnosti

**Rozměry (v x š x h):**

178 x 95 x 37 mm bez připojených kabelů a konektorů

**Hmotnost:**

cca 380 g včetně baterií

**Krytí:**

IP20

**Připojovací svorkovnice:**

dvoudílná, max. průřez vodiče: 1,5 mm<sup>2</sup>

**Upevnění přístroje:**

MLP001 - držák pro zavěšení Multiloggeru na zeď

**Příslušenství na zvláštní objednávku:**

MLP002 - držák Multiloggeru na zeď, uzamykatelný

MLP003 - držák Multiloggeru magnetický

MLP004 - držák sondy 18 mm pro Multilogger

---

## Technické parametry vstupů Multiloggeru

Přístroj obsahuje 4 vstupy (konektory) pro připojení externích sond nebo signálů, některé modely jsou navíc vybaveny interním snímačem atmosférického tlaku příp. koncentrace CO<sub>2</sub> v ovzduší. Možnosti připojení, vstupní rozsahy a přesnosti se pak odvíjejí od toho, jakými vstupy je přístroj osazen. Pro každý vstup je možno pomocí programu *COMET Vision* vybrat požadované měřené veličiny. Tyto veličiny mohou být následně uživatelsky přepočítány pomocí dvoubodové lineární transformace, zobrazovány na displeji, zaznamenávány do paměti a také jimi lze ovládat alarmy. Přístroj navíc umožňuje vytvářet další vypočtené veličiny získané ze změřených pomocí jednoduchých matematických operací. Vstupy nejsou vzájemně galvanicky odděleny a nedoporučuje se je spojovat s jinými měřicími systémy.

Přístroj umožňuje zobrazovat teplotu nejen ve °C, ale také ve °F. V tomto případě je nutné níže uvedené hranice rozsahů a přesnosti odpovídajícím způsobem přepočítat na °F.

### Univerzální vstup s konektorem MiniDIN \_\_\_\_\_

#### Modely vybavené tímto vstupem:

M1140	Vstup 1	Vstup 2	Vstup 3	Vstup 4
M1220	Vstup 1	Vstup 2		
M1320	Vstup 1	Vstup 2		
M1321	Vstup 1	Vstup 2		
M1322	Vstup 1	Vstup 2		
M1323	Vstup 1	Vstup 2		
M1440	Ext. CO <sub>2</sub> *	Vstup 2	Vstup 3	Vstup 4

\* tento vstup je také opatřen konektorem MiniDIN, nejedná se však o univerzální vstup. Je určen **pouze** pro připojení externí sondy koncentrace CO<sub>2</sub> v ovzduší.

#### Na vstup s konektorem MiniDIN lze připojit:

- Digitální sondu pro měření teploty a vlhkosti Digi/M  
Měřené veličiny:  
Teplota  
Relativní vlhkost

---

Vypočtené veličiny:

Rosný bod

*V oblasti záporných teplot přístroj počítá rosný bod, nikoliv bod ojínění.*

Absolutní vlhkost

Měrná vlhkost

Směšovací poměr

Specifická enthalpie

Rozsah a přesnost měření:

dle parametrů připojené sondy

Doporučená délka kabelu:

do 15 m

- Inteligentní odporovou sondu pro měření teploty Pt1000/M

Měřená veličina:

teplota z odporového senzoru

Pt1000/ 3850 dle EN 60751

Rozsah:

(-200 až 600) °C

Přesnost (bez sond):

±0,2 °C v rozsahu (-200 až 100) °C

±0,2 % z hodnoty v rozsahu (100 až 600) °C

Rozlišení:

lepší než 0,01 °C \*)

Měřicí proud:

cca 0,5 mA v impulsu délky cca 60 ms

Doporučená délka kabelu:

do 15 m

*\*) pro dosažení této hodnoty rozlišení je nutné nastavit odpovídající počet desetinných míst*

- Odporovou sondu pro měření teploty Pt1000

Parametry vstupu jsou shodné jako u výše popsaného Pt1000/M. U těchto sond je nutno kompenzovat délku kabelu ručním nastavením *Uživatelské kalibrace*. Zapojení konektoru je uvedeno v Dodatku č. 4. Výrobce doporučuje raději používat inteligentní sondy Pt1000/M.

- Externí sondu pro měření koncentrace CO<sub>2</sub>

Měřená veličina:

koncentrace CO<sub>2</sub> ve vzduchu

Rozsah vstupu přístroje (s omezením dle konkrétní připojené sondy):

0 až max. 65 000 ppm

Přesnost (dle připojené sondy, vždy při 23 °C a 1013 hPa):

sonda 0 až 10 000 ppm

± (100 ppm + 5% z měřené hodnoty)

sonda 0 až 50 000 ppm

± (750 ppm + 2% z měřené hodnoty)

Délka kabelu sondy:

dle objednávky 1m, 2m, 4m

---

*Tuto sondu lze připojit pouze ke vstupu č. 1 přístroje M1440.*

## Univerzální vstup s miniaturním termočláňkovým konektorem

Vstup je vybaven miniaturním nekompenzovaným termočláňkovým konektorem bílé barvy. Kompenzace teploty studeného konce termočláňku se provádí měřením teploty uvnitř přístroje v oblasti mezi vstupními konektory. Vstupy nejsou vzájemně galvanicky oddělené, stejně jako nejsou oddělené od dalších signálů vyvedených na připojovacích bodech přístroje. Pro správné měření je nutné zamezit nežádoucím vazbám! Dále je nutné, aby byl přístroj v pracovní poloze a v teplotně ustáleném stavu.

### Modely vybavené tímto vstupem:

M1200	Vstup 1	Vstup 2	Vstup 3	Vstup 4
M1220			Vstup 3	Vstup 4

### Na tento vstup lze připojit:

- Termočláňek typu „K“ (NiCr-Ni)

Měřená veličina:

teplota

Rozsah:

(-200 až 1300) °C

---

Přesnost (bez sond):

$\pm (0,3 \% \text{ z měřené hodnoty} + 1,5 \text{ } ^\circ\text{C})$

Rozlišení:

lepší než  $0,1 \text{ } ^\circ\text{C} *$

Studený konec:

kompenzován v rozsahu teplot  $(-10 \text{ až } 60) \text{ } ^\circ\text{C}$

---

*\*) pro dosažení této hodnoty rozlišení je nutné nastavit odpovídající počet desetinných míst*

- Termočlánek typu „J“ (Fe-Co)

Měřená veličina:

teplota

Rozsah:

$(-200 \text{ až } 750) \text{ } ^\circ\text{C}$

Přesnost (bez sond):

$\pm (0,3 \% \text{ z měřené hodnoty} + 1,5 \text{ } ^\circ\text{C})$

Rozlišení:

lepší než  $0,1 \text{ } ^\circ\text{C} *$

Studený konec:

kompenzován v rozsahu teplot  $(-10 \text{ až } 60) \text{ } ^\circ\text{C}$

---

*\*) pro dosažení této hodnoty rozlišení je nutné nastavit odpovídající počet desetinných míst*

- Termočlánek typu „S“ (Pt10%Rh-Pt)

Měřená veličina:

teplota

Rozsah:

$(0 \text{ až } 1700) \text{ } ^\circ\text{C}$

Přesnost (bez sond):

$\pm (0,3 \% \text{ z měřené hodnoty} + 1,5 \text{ } ^\circ\text{C})$

Rozlišení:

lepší než  $0,1 \text{ } ^\circ\text{C} *$

Studený konec:

kompenzován v rozsahu teplot  $(-10 \text{ až } 60) \text{ } ^\circ\text{C}$

---

*\*) pro dosažení této hodnoty rozlišení je nutné nastavit odpovídající počet desetinných míst*



- 
- Termočlánek typu „B“ (Pt30%Rh-Pt)

Měřená veličina:  
teplota

Rozsah:  
(100 až 1800) °C

Přesnost (bez sond) v rozsahu (300 až 1800) °C:  
 $\pm (0,3 \% \text{ z měřené hodnoty} + 1 \text{ °C})$

Rozlišení:  
lepší než 0,1 °C \*)

Studený konec není kompenzován

---

\*) *pro dosažení této hodnoty rozlišení je nutné nastavit odpovídající počet desetinných míst*

- Termočlánek typu „T“ (Cu-CuNi)

Měřená veličina:  
teplota

Rozsah:  
(-200 až 400) °C

Přesnost (bez sond):  
 $\pm (0,3 \% \text{ z měřené hodnoty} + 1,5 \text{ °C})$

Rozlišení:  
lepší než 0,1 °C \*)

Studený konec:  
kompenzován v rozsahu teplot (-10 až 60) °C

---

\*) *pro dosažení této hodnoty rozlišení je nutné nastavit odpovídající počet desetinných míst*

- Termočlánek typu „N“ (NiCrSi-NiSiMg)

Měřená veličina:  
teplota

Rozsah:  
(-200 až 1300) °C

Přesnost (bez sond):  
 $\pm (0,3 \% \text{ z měřené hodnoty} + 1,5 \text{ °C})$

Rozlišení:  
lepší než 0,1 °C \*)

Studený konec:  
kompenzován v rozsahu teplot (-10 až 60) °C

---

\*) *pro dosažení této hodnoty rozlišení je nutné nastavit odpovídající počet desetinných míst*

- 
- Stejnoseměrné napětí velikosti -60 mV až +140 mV

Rozsah:  
(-60 až +140) mV

Přesnost:  
 $\pm 100 \text{ uV}$

Rozlišení:  
lepší než  $1 \text{ uV}$  \*)

---

\*) *pro dosažení této hodnoty rozlišení je nutné nastavit odpovídající počet desetinných míst*

Vstupní odpor:  
cca  $10^7 \Omega$

Minimální napětí na vstupu:  
-0,2 V

Maximální napětí na vstupu:  
+3 V

Protikus konektoru:  
miniaturní nekompensovaný termočlánekový  
konektor (bílé barvy)

- Stejnoseměrné napětí velikosti -18 mV až +18 mV

Rozsah:  
(-18 až +18) mV

Přesnost:  
 $\pm 20 \text{ uV}$

Rozlišení:  
lepší než  $0,5 \text{ uV}$  \*)

Vstupní odpor:  
cca  $10^7 \Omega$

Minimální napětí na vstupu:  
-0,2 V

Maximální napětí na vstupu:  
+3 V

Protikus konektoru:  
miniaturní nekompensovaný termočlánekový  
konektor (bílé barvy)

---

\*) *pro dosažení této hodnoty rozlišení je nutné nastavit odpovídající počet desetinných míst*

---

## Univerzální vstup se svorkou \_\_\_\_\_

Vstup je vybaven odnímatelnou svorkovnicí se čtyřmi připojovacími vodiči. Vstupy nejsou vzájemně galvanicky oddělené, stejně jako nejsou oddělené od dalších signálů vyvedených na připojovacích bodech přístroje. Pro správné měření je nutné zamezit nežádoucím vazbám!

### Modely vybavené tímto vstupem:

<b>M1300</b>	Vstup 1	Vstup 2	Vstup 3	Vstup 4
<b>M1320</b>			Vstup 3	Vstup 4
<b>M1321</b>			Vstup 3	Vstup 4
<b>M1322</b>			Vstup 3	Vstup 4
<b>M1323</b>			Vstup 3	Vstup 4

### Na tento vstup lze připojit:

- Stejnoseměrné napětí v rozsahu 0 až 10 V

Rozsah:

(0 až 10) V DC

Přesnost:

$\pm 10$  mV

Rozlišení:

lepší než 100  $\mu$ V \*)

Vstupní odpor:

cca 130 k $\Omega$

Minimální napětí na vstupu:

-0,2 V (10 V - COM)

Maximální napětí na vstupu:

+30 V (10 V - COM)

Doporučená délka kabelu:

do 15 m, používejte stíněné kabely

\*) pro dosažení této hodnoty rozlišení je nutné nastavit odpovídající počet desetinných míst

- 
- Stejnoseměrný proud v rozsahu 0 až 20 mA

Rozsah:

(0 až 20) mA DC

Přesnost:

$\pm 20 \mu\text{A}$

Rozlišení:

lepší než 0,1  $\mu\text{A}$  \*)

Vstupní odpor:

cca 100  $\Omega$

Minimální proud:

0 mA (rozpojený obvod)

Maximální proud:

omezen na cca 40 mA

Maximální délka kabelu:

do 30 m, používejte stíněné kabely

---

\*) *pro dosažení této hodnoty rozlišení je nutné nastavit odpovídající počet desetinných míst*

Přístroj nemá k dispozici napájení pro pasivní převodníky s proudovou smyčkou. Tuto situaci je nutné řešit přidáním napájecím zdrojem.

- Binární signál - sledování změn stavu binárního vstupu. Lze připojit kontakt, napěťový signál nebo tranzistor s otevřeným kolektorem. Binární vstup je možné využít pouze na vstupech č. 3 a 4.

Vstupní napětí pro úroveň „sepnuto“:

$< 0,4 \text{ V}$

---

*Binární vstup nebude správně pracovat, pokud zdroj ve stavu „sepnuto“ má vysokou impedanci. Problém lze řešit připojením externího rezistoru s odporem cca (1 až 10) k $\Omega$  paralelně ke vstupu*

Vstupní napětí pro úroveň „rozepnuto“:

$> 2 \text{ V}$

Minimální připojitelné napětí:

0 V

Maximální připojitelné napětí:

+30 V DC

---

Odpor kontaktu pro stav „sepnuto“:  
< 10 kΩ

Odpor kontaktu pro stav „rozepnuto“:  
> 300 kΩ

Napětí na rozepnutém kontaktu:  
cca 3 V

*Zařízení opatřené výstupem „tranzistor s otevřeným kolektorem“ může pro správnou funkci vyžadovat vyšší napětí než je přístroj schopen dodat. Současně je nutné zvážit, zda v sepnutém stavu není napětí vyšší než 0,4 V.*

Proud sepnutým kontaktem:  
cca 40 uA impulsně

Minimální délka vstupního impulsu:  
1 s ve standardním měřicím režimu  
10 s v úsporném měřicím režimu

Maximální délka kabelu:  
do 30 m (nad 5 m použijte stíněný kabel).  
Stíněný kabel použijte také v prostředí, kde se  
může vyskytovat elektromagnetické rušení.

- Impulsy pro čítač - lze připojit kontakt, napěťový signál nebo tranzistor s otevřeným kolektorem. Čítač je možné využít pouze na vstupu č. 4.

Rozsah čítače:  
24 bitů (16 777 215) s možností povolit přetečení

Maximální frekvence impulsů:  
200 Hz

Vstupní úroveň:  
viz vstup pro binární signál

Další možnosti:  
relativní čítač (počet impulsů za interval měření)

---

Interní senzor pro měření  
atmosférického tlaku \_\_\_\_\_

**Modely vybavené tímto interním senzorem:**

<b>M1321</b>	senzor pro měření atmosférického tlaku
<b>M1323</b>	senzor pro měření atmosférického tlaku

**Parametry:**

Měřená veličina:  
atmosférický tlak (absolutní)

Rozsah:  
600 hPa až 1100 hPa

Přesnost:  
±1,3 hPa při 23 °C

Další možnosti:  
přepočet tlaku na hladinu moře

Podporované fyzikální jednotky:  
hPa, kPa, mbar, mmHg, inHg, inH<sub>2</sub>O, PSI, oz/in<sup>2</sup>

Interní senzor pro měření  
koncentrace CO<sub>2</sub> v ovzduší \_\_\_\_\_

**Modely vybavené tímto interním senzorem:**

<b>M1322</b>	senzor pro měření koncentrace CO <sub>2</sub>
<b>M1323</b>	senzor pro měření koncentrace CO <sub>2</sub>

**Parametry:**

Měřená veličina:  
koncentrace CO<sub>2</sub> v ovzduší

Rozsah:  
0 až 2000 ppm

Přesnost:  
± (50 ppm + 2 % z měřené hodnoty)  
při 23 °C a 1013 hPa

# Dodatky

## Dodatek 1: Vybraná chybová hlášení přístroje

Chyba	Popis a způsob řešení
Error 1	Hodnota je mimo rozsah hardware (příliš nízká hodnota). - zkratovaná sonda Pt1000/M - záporné napětí na vstupu mimo povolený rozsah (termočlánky, 0 až 10 V) - proud teče opačným směrem - rozsah (0 až 20) mA <i>Zkontrolujte připojené sondy a signály!</i>
Error 2	Hodnota je mimo rozsah hardware (příliš vysoká hodnota). - přerušená sonda Pt1000/M - kladné napětí na vstupu mimo povolený rozsah (termočlánky, 0 až 10 V) - příliš velký proud, mimo rozsah (0 až 20) mA <i>Zkontrolujte připojené sondy a signály!</i>
Error 4	Sonda řady Digi /M nekomunikuje s přístrojem. <i>Zkontrolujte připojenou sondu, pravděpodobně není připojená nebo to není sonda řady Digi/M!</i>
Error 5	Sonda řady Digi /M nekomunikuje s přístrojem. <i>Sonda je pravděpodobně poškozená, vyzkoušejte jinou sondu!</i>
Error 7	Sonda řady Pt1000/M nekomunikuje s přístrojem. <i>Zkontrolujte připojenou sondu, pravděpodobně není připojená nebo to není sonda řady Pt1000/M!</i>
Error 8	Chyba měření teploty studeného konce termočlánku. <i>Přístroj je mimo povolený rozsah provozních teplot nebo závada přístroje.</i>
Error 9	Naměřená hodnota je mimo měřicí rozsah (např. teplota u RTD a termočlánkových sond). Může se jednat o vadnou sondu, jiný typ termočlánku, nežádoucí vazbu mezi vstupy nebo nesprávně zkalibrovaný přístroj. <i>Vyzkoušejte jinou sondu, prověřte kabely a možné nežádoucí vazby.</i>
Error 10	Tlakový senzor není dostupný. <i>Odešlete přístroj do opravy.</i>

<b>Chyba</b>	<b>Popis a způsob řešení</b>
<b>Error 11</b>	Čítač nemá platná data, přístroj byl bez baterií. <i>Pomocí SW vynulujte obsah čítače a opakujte měření.</i>
<b>Error 12</b> : <b>Error 16</b>	Senzor koncentrace CO <sub>2</sub> není dostupný nebo nepracuje správně. <i>Odešlete přístroj do opravy.</i>
<b>Error 19</b>	Zdrojová hodnota u vypočtených veličin není k dispozici. <i>Zkontrolujte v SW, zda pro tuto vypočtenou veličinu jsou k dispozici naměřené hodnoty.</i>
<b>Error 20</b>	Chyba výpočtu, nesprávně zkalibrovaný přístroj. <i>Odešlete přístroj do opravy.</i>
<b>Error 21</b>	Přetečení čítače, pokud je v konfiguraci přístroje požadováno hlásit to jako chybu. <i>Pomocí SW vynulujte čítač příp. změňte nastavení pro stav přetečení.</i>
<b>Error 22</b>	Chyba pomocného napětí na vstupech. Nežádoucí vazby mezi vstupy, nesprávné zapojení, poškozené kabely, poškozený přístroj. <i>Prověřte zapojení vstupů a připojovací kabely ke vstupům.</i>
<b>Error 50,</b> <b>Error 53</b> : <b>Error 56</b>	Chyba konfigurace přístroje, poškozená konfigurace. <i>Načtěte konfiguraci do SW, projděte správnost nastavení jednotlivých položek a uložte zpět do přístroje.</i>
<b>Error 51</b>	Sonda řady Digi/M obsahuje neplatné kalibrační konstanty. <i>Odešlete sondu do opravy nebo kontaktujte výrobce.</i>
<b>Error 52</b>	Sonda řady Pt1000/M obsahuje neplatné kalibrační konstanty. <i>Odešlete sondu do opravy.</i>
<b>Error 90</b> <b>Error 91</b>	Ethernetové rozhraní nedokázalo převést naměřenou hodnotu do čitelné podoby. <i>Prověřte naměřenou hodnotu na displeji přístroje, kontaktujte výrobce.</i>
<b>Error 128</b> : <b>Error 255</b>	Chybová hlášení vzniklá během komunikace s přístrojem. <i>Opakujte komunikaci, kontaktujte výrobce.</i>



---

## Dodatek 2: Zapojení obvodů napájení a alarmového výstupu

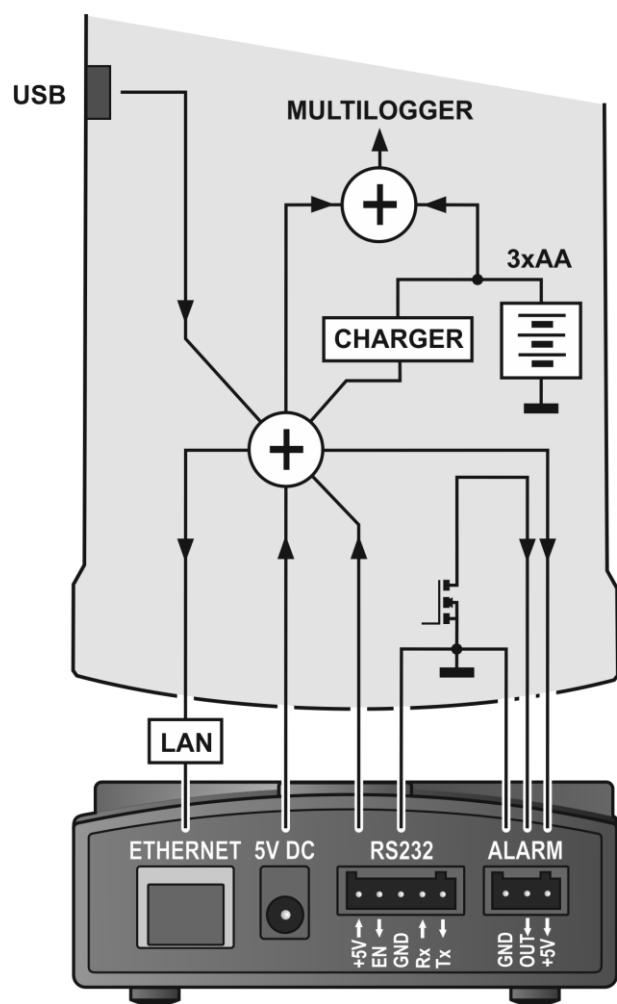

### Dodatek 3: Zapojení vstupních obvodů

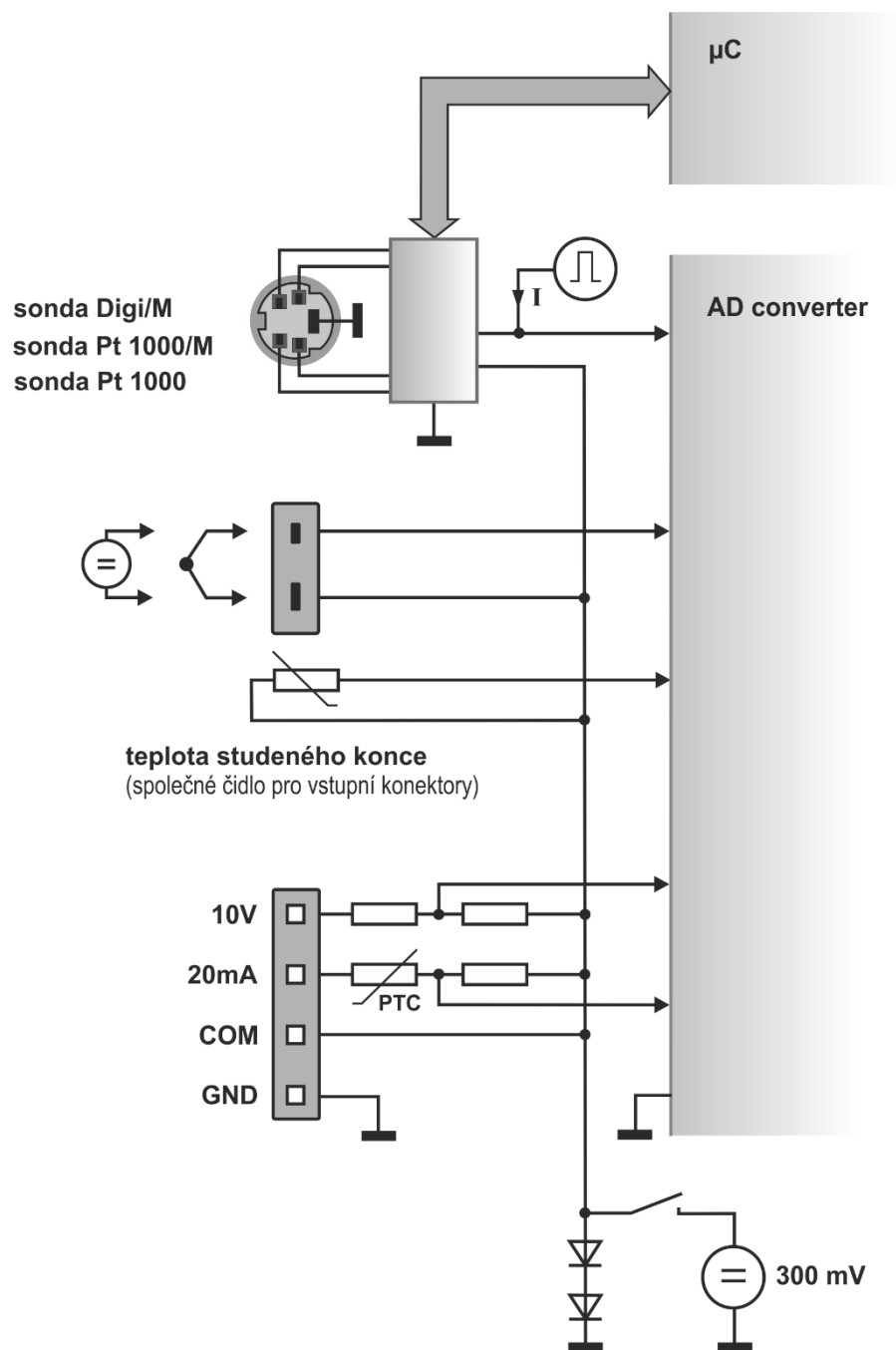

---

## Dodatek 4: Připojení teplotní sondy Pt1000

K Multiloggeru je doporučeno připojovat inteligentní sondy řady Pt1000/M. Tato řada obsahuje paměť s informacemi o sondě a údaje pro automatickou korekci odporu kabelu. Sondy Pt1000/M jsou navzájem zaměnitelné při různých délkách jejich kabelů. Pokud z nějakých důvodů nelze použít tento typ sond, můžete připojit také běžné sondy Pt1000 podle níže uvedeného zapojení. Použijte čtyř pinový konektor MiniDIN (obj. kód COMET K5411). V tomto případě nastavte vstup pomocí programu *COMET Vision* na Custom Pt1000 (nikoliv Pt1000/M) a podle odporu připojovacího kabelu nastavte hodnoty *Uživatelské kalibrace*.

*Připojení teplotní sondy Pt1000 ke konektoru MiniDin:*

